

EXTOL®
PREMIUM

8895730

8895731

IMPROVE YOUR DAY!

Aku nůžky na živý plot / CZ

Aku nožnice na živý plot / SK

Akkumulátoros sövényvágó / HU

Akku-Heckenschere / DE



Version 05/2021

Původní návod k použití

Preklad pôvodného návodu na použitie

Az eredeti használati utasítás fordítása

Übersetzung der ursprünglichen Bedienungsanleitung



Úvod

Vážený zákazníku,

děkujeme za důvěru, kterou jste projeвили značce Extol® zakoupením tohoto výrobku.

Výrobek byl podroben testům spolehlivosti, bezpečnosti a kvality předepsaných normami a předpisy Evropské unie.

S jakýmkoli dotazy se obraťte na naše zákaznické a poradenské centrum:

www.extol.cz info@madalbal.cz

Tel.: +420 577 599 777

Výrobce: Madal Bal a. s., Průmyslová zóna Příluky 244, 76001 Zlín, Česká republika

Datum vydání: 12. 11. 2020

I. Charakteristika – účel použití



Aku nůžky na živý plot jsou určeny pro zastříhování a úpravu okrasných dřevin na Vaší zahradě. Aku nůžky jsou součástí řady aku nářadí napájeného stejným typem baterie 20 V.

- ✓ Nepřítomnost napájecího kabelu poskytuje více volnosti při práci.
- ✓ Nízká hmotnost zvyšuje komfort při práci.
- ✓ Aku nůžky mají nízkou hlučnost při provozu, což snižuje hlukovou zátěž obsluhy a okolí.
- ✓ Elektrická doběhová brzda zajišťuje rychlé zastavení stříhacího mechanismu v případě potřeby

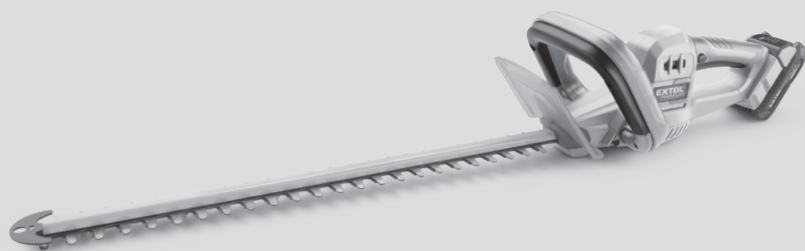

- ✓ Díky velmi pomalému samovybití Li-ion baterie, může být baterie připravena k použití i dlouho po nabití, navíc Li-ion baterii lze dobít kdykoli, nezávisle na úrovni nabití, aniž by se tím snižovala její kapacita.



Baterie je vybavena ochranou proti úplnému vybití, které ji poškozuje. Tato ochrana neumožní pokles napětí baterie pod určitou hodnotu, které je pro ni škodlivé.



- ✓ Varianta aku nůžek **Extol® Premium 8895731** je dodávána bez baterie a nabíječky za nižší prodejní cenu pro případ, když má uživatel baterii a nabíječku již zakoupenou s jiným aku nářadím.
- ✓ Varianta aku nůžek **Extol® Premium 8895730** je dodávána s Li-ion baterií 2000 mAh, 20 V a nabíječkou 2,4 A.



Nabíječka **Extol® Premium 8895792** s nabíjecím proudem **4,5 A** nabije baterii s kapacitou **2000 mAh do 30 min.**, což uživateli umožní plynulou práci s aku nářadím v případě, že má k dispozici tyto baterie dvě.







- ✓ Pro práci s aku nářadím je také velmi výhodná nabíječka 2x 2,4 A **Extol® Premium 8895791** umožňující **nabíjet 2 baterie současně**.



**Nabíječka
Extol®
Premium
8895791**

- ✓ Doba nabíjení baterie s kapacitou **2000 mAh** nebo **4000 mAh** s použitím nabíječky s nabíjecím proudem **2,4 A** nebo **4,5 A** je uvedena v tabulce 1.

**Nabíječka 2x 2,4 A umožňuje
nabíjet 2 baterie současně.**

GARDEN 20V		
	 2000mAh Obj. číslo 8895780	 4000mAh Obj. číslo 8895782
 2,4 A Obj. číslo 8895790	1 hod.	2 hod.
 2x 2,4 A Obj. číslo 8895791	1 hod.	2 hod.
 4,5 A Obj. číslo 8895792	0,5 hod.	1 hod.

Tabulka 1

II. Technická specifikace

Označení modelu (objednávací číslo)	8895730 1× Li-ion baterie 20 V 2000 mAh (8895780) 1× nabíječka 2,4 A (8895790) 8895731 (bez baterie a nabíječky)
Max. svorkové napětí baterie bez zatížení	20 V DC
Jmenovité svorkové napětí baterie při zatížení	18 V DC
Střížná délka lišty	510 mm
Max. průměr větví	16 mm
Šířka lišty	63 mm
Počet kmitů bez zatížení	1300 min ⁻¹
Hmotnost s baterií 2000 mAh	2,5 kg
Hmotnost s baterií 4000 mAh	2,8 kg
Hladina akustického tlaku L _{pA} ; nejistota K	74,3 dB (A); K= ±3 dB (A)
Hladina akustického výkonu L _{WA} ; nejistota K	85,3 dB (A); K= ±3 dB (A)
Garantovaná hladina akustického výkonu (2000/14 ES)	90 dB (A)
Max. hladina vibrací na rukojeti; nejistota K	
Přední rukojeť	a _{HV} 1,075 m/s ² ; K= ± 1,5 m/s ²
Zadní rukojeť	a _{HV} 0,915 m/s ² ; K= ± 1,5 m/s ²

• Deklarovaná souhrnná hodnota vibrací a deklarovaná hodnota emise hluku se změřila v souladu se standardní zkušební metodou a smí se použít pro porovnání jednoho nářadí s jiným. Deklarovaná souhrnná hodnota vibrací a deklarovaná hodnota emise hluku se smí také použít k předběžnému stanovení expozice.

⚠ VÝSTRAHA

- Emise vibrací a hluku během skutečného používání nářadí se může lišit od deklarovaných hodnot v závislosti na způsobu, jakým se nářadí používá, zejména jaký se opracovává druh obrobku.
- Je nutné určit bezpečnostní měření k ochraně obsluhující osoby, která jsou založena na zhodnocení expozice ve skutečných podmínkách používání (počítat se všemi částmi pracovního cyklu, jako je čas, po který je nářadí vypnuto a kdy běží naprázdno kromě času spuštění).

III. Součásti a ovládací prvky

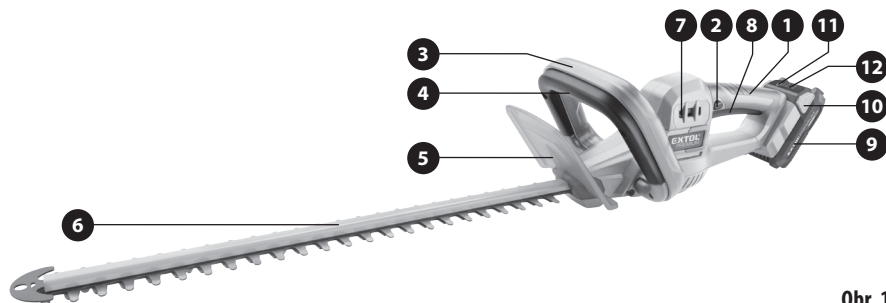

Obr. 1

Obr.1, pozice-popis

- 1) Zadní rukojeť
- 2) Odjišťovací tlačítko provozního spínače na zadní rukojeti
- 3) Přední rukojeť
- 4) Odjišťovací tlačítko provozního spínače na přední rukojeti
- 5) Ochranný kryt
- 6) Stříhací lišta
- 7) Větrací otvory motoru
- 8) Provozní spínač
- 9) Baterie
- 10) Tlačítko pro odjištění (odejmutí) baterie
- 11) Tlačítko pro zjištění úrovně nabití baterie
- 12) LED kontrolky pro zjištění úrovně nabití baterie

⚠ VÝSTRAHA

Před přípravou přístroje k použití si přečtěte celý návod k použití a ponechte jej přiložený u výrobku, aby se s ním obsluha mohla seznámit. Pokud výrobek komukoli půjčujete nebo jej prodáváte, přiložte k němu i tento návod k použití. Zamezte poškození tohoto návodu. Výrobce nenese odpovědnost za škody či zranění vzniklá používáním přístroje, které je v rozporu s tímto návodem. Před použitím přístroje se seznámte se všemi jeho ovládacími prvky a součástmi a také se způsobem vypnutí přístroje, abyste jej mohli ihned vypnout v případě nebezpečné situace. Před použitím zkontrolujte pevné upevnění všech součástí a zkontrolujte, zda nějaká část přístroje jako např. bezpečnostní ochranné prvky nejsou poškozeny, či špatně nainstalovány nebo zda nechybí na svém místě. Rovněž zkontrolujte ochranný kryt a DC konektory baterie a nabíječky a také zkontrolujte, zda nabíječka nemá poškozenou izolaci napájecího kabelu či zásuvkovou vidlici. Aku nářadí, baterii, nabíječku s poškozenými nebo chybějícími částmi nepoužívejte a zajistěte jejich opravu či náhradu v autorizovaném servisu značky Extol® - viz kapitola Servis a údržba nebo webové stránky v úvodu návodu.

IV. Nabití baterie

⚠ VÝSTRAHA

• Model aku nářadí smí být používán pouze s modely baterií uvedenými v tabulce 1.

• K nabíjení baterií smí být použity pouze modely nabíječek uvedené v tabulce 1. Použití jiných baterií či nabíječek může vést k výbuchu či požáru z důvodu nevhodných výstupních parametrů.











• Před připojením nabíječky ke zdroji el. proudu ji zkontrolujte, zda není poškozena. Rovněž před nabíjením zkontrolujte baterii. Poškozenou nabíječku či baterii nepoužívejte a zajistěte jejich náhradu za bezvadný originální kus od výrobce.

⚠ UPOZORNĚNÍ

• Baterii nabíjete v rozmezí okolní teploty 10°C-40°C. Při nabíjení vzniká teplo, které by při vyšší okolní teplotě mohlo způsobit poškození baterie. Nízká okolní teplota (pod 10°C) při nabíjení baterií neprospívá.

- a) Baterii nejprve zasuňte do drážek nabíječky.
- b) Před připojením nabíječky ke zdroji el. proudu nejprve zkontrolujte, zda napětí a frekvence v zásuvce odpovídají 200-240~50/60 Hz. Nabíječku lze používat v tomto rozsahu napětí a při uvedených frekvencích.
- c) Proces nabíjení baterie bude signalizován blikáním zelené kontrolky na nabíječce. Pokud bude na nabíječce s vloženou baterií svítit nebo blikat pouze červená kontrolka, nabíječku odpojte od zdroje napájení a baterii z nabíječky vysuňte a vyčkejte 0,5 hod. nebo déle, protože jedna z příčin může být, že baterie byla vybita a došlo k aktivaci elektronické ochrany baterie proti úplnému vybití a je nutné nechat baterii zregenerovat, aby došlo k deaktivaci elektronické ochrany baterie. Plné nabití baterie bude signalizováno zelenou kontrolkou, která bude trvale (nepřerušovaně) svítit. Pokud je nabíječka připojena do zásuvky s el. proudem bez baterie, bude svítit pouze červená kontrolka. Právo na změnu výše uvedené světlené signalizace procesu nabíjení a plného nabití baterie vyhrazeno. Úroveň nabití baterie v průběhu nabíjení lze zjistit stisknutím tlačítka na baterii dle počtu svítících LED diod na baterii.

ORIENTAČNÍ DOBY NABÍJENÍ BATERIÍ

	 2 000 mAh Obj. číslo 8895780	
	2,4 A Obj. číslo 8895790	1 hod.
	2x 2,4 A Obj. číslo 8895791	1 hod.
	4,5 A Obj. číslo 8895792	0,5 hod.
	 4 000 mAh Obj. číslo 8895782	
	2,4 A Obj. číslo 8895790	2 hod.
	2x 2,4 A Obj. číslo 8895791	2 hod.
	4,5 A Obj. číslo 8895792	1 hod.

Tabulka 2

d) Po nabití nejprve odpojte nabíječku od zdroje el. proudu a poté z drážek nabíječky vysuňte baterii po stisknutí a přidržení tlačítka na baterii.

V. Příprava přístroje k použití

! VÝSTRAHA

- Před montážními a servisními/údržbovými úkony ze stroje odejměte baterii.



PROMAZÁNÍ STŘÍHACÍ LÍŠTY OLEJEM

- Před použitím promažte stříhací lištu olejem, nejlépe nastříkáním oleje ve spreji. Zamezí se tím nadměrnému tření, zahřívání a otupení stříhacího mechanismu (prodlouží to životnost lišty).

INSTALACE OCHRANNÉHO KRYTÍ

- Na aku nůžky nainstalujte ochranný kryt dle obr.1, pozice 5.

! VÝSTRAHA

- Aku nůžky vždy používejte s nainstalovaným ochranným krytem (obr.1, pozice 5).

VLOŽENÍ BATERIE

- Do příslušného místa aku nůžek (obr. 1, pozice 9) zasuňte baterii, aby došlo k slyšitelnému cvaknutí, tím dojde k zajištění baterie ve stroji.

VI. Zapnutí/vypnutí přístroje

- Provozní spínač je vybaven dvěma odjišťovacími tlačítky a sice na přední a zadní rukojeti (obr.1, pozice 2 a 4) z důvodu ochrany proti neúmyslnému spuštění.

ZAPNUTÍ

- Pro uvedení aku nůžek do provozu je nutné stisknout současně odjišťovací tlačítko provozního spínače na přední a také na zadní rukojeti a poté provozní spínač.

! VÝSTRAHA

- Z bezpečnostních důvodů je nepřipustné zajišťovat provozní spínač přístroje ve stisknuté poloze pro trvalý (nepřerušovaný) provoz stahovací páskou.

VYPNUTÍ

- Pro vypnutí stroje uvolněte provozní spínač.

VII. Způsob práce

! VÝSTRAHA

- Před stříháním zkontrolujte, zda porost který budete stříhat, neobsahuje cizí předměty jako např. drátěný plot, vodiče pod napětím apod., jestliže ano, odstraňte je, pokud je to možné. Pokud není možné nežádoucí předměty z porostu odstranit, porost nesmí být aku nůžkami upravován.



! VÝSTRAHA

- Při práci používejte vhodné ochranné rukavice a certifikovanou ochranu zraku a sluchu s dostatečnou úrovní ochrany. Rovněž používejte pevnou pracovní obuv s protiskluzovou podrážkou a pracovní oděv.

! VÝSTRAHA

- Při práci s nůžkami je držte přirozeně správně uchopením za přední a zadní rukojeť současně (obr.1, pozice 1 a 3) a při stabilním pevném postoji těla.

! VÝSTRAHA

- S nářadím nepracujte na nestabilních površích, např. na žebříku či na podstavci z důvodu narušení stability obsluhy, nebezpečí pádu a zranění stříhající čepelnářadí je určeno k používání obsluhou, která stojí na zemi.

! VÝSTRAHA

- Buďte velmi opatrní při přenášení nářadí na svahu. S nářadím neběhejte. Nářadí přenášejte pouze s nasazeným ochranným krytem na stříhací liště.
- Živý plot začněte upravovat stříháním bočních stran rovnoměrným přiměřeným pohybem nůžek odspoda nahoru, viz obr.2. Při stříhání sešora dolů se mladší větvičky ohýbají a způsobují prohlubně v rovině stříhu.

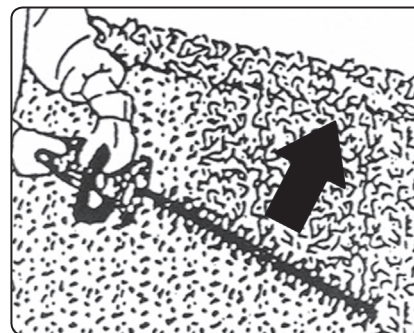

Obr. 2

- Živý plot je vhodné upravit do takového tvaru, aby základna byla širší než horní část, protože takový

způsob úpravy usnadňuje pronikání světla do vnitřních částí porostu, viz obr.3

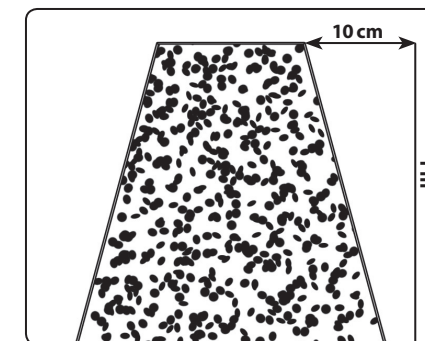

Obr. 3

- Při úpravě horní části živého plotu vedte nůžky v mírném náklonu vůči rovině stříhu. Takový způsob umožňuje účinnější stříh, viz obr.4.
- Chcete-li dosáhnout stejné roviny stříhu po celé délce živého plotu, natáhněte v požadované výšce provázek a stříh vedte těsně nad ním.

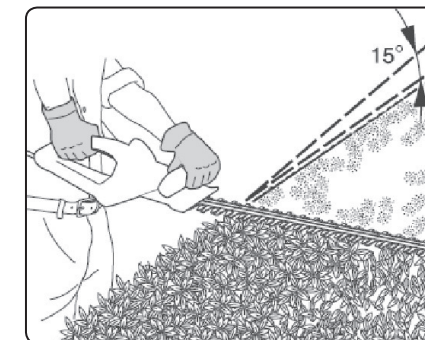

Obr. 4

! UPOZORNĚNÍ

- Nůžky nepřetěžujte. Dodržujte pravidelný režim práce s přestávkami.

INFORMACE K BATERII



Baterie je vybavena ochranou proti úplnému vybití, které ji poškozuje. Tato ochrana se projevuje tak, že při více vybité baterii se chod stroje najednou zastaví i při stisknutém provozním spínači. Po uvolnění a opětovném stisknutí

provozního spínače po určité době dojde k opětovnému provozu přístroje, ale pak se jeho provoz opět náhle zastaví.



Přístroj za chodu vytváří elektromagnetické pole, které může negativně ovlivnit fungování aktivních či pasivních lékařských implantátů (kardiostimulátorů) a ohrozit život uživatele. Před používáním tohoto nářadí se informujte u lékaře či výrobce implantátu, zda můžete s tímto přístrojem pracovat.

⚠ UPOZORNĚNÍ

- Pokud bude během chodu přístroje zřejmý nestandardní zvuk, vibrace či chod, přístroj ihned vypněte, odpojte jej od přívodu el. proudu a zjistěte a odstraňte příčinu nestandardního chodu. Je-li nestandardní chod způsoben závadou uvnitř přístroje, zajistěte jeho opravu v autorizovaném servisu značky Extol® prostřednictvím prodávajícího nebo se obraťte přímo na autorizovaný servis (servisní místa naleznete na webových stránkách v úvodu návodu).

VIII. Všeobecné bezpečnostní pokyny

⚠ VÝSTRAHA!

Je nutno přečíst všechny bezpečnostní pokyny, návod k používání, obrázky a předpisy dodané s tímto nářadím. Nedodržení veškerých následujících pokynů může vést k úrazu elektrickým proudem, ke vzniku požáru a/nebo k vážnému zranění osob.

Veškeré pokyny a návod k používání se musí uschovat, aby bylo možné do nich později nahlédnout.

Výrazem „elektrické nářadí“ ve všech dále uvedených výstražných pokynech je myšleno elektrické nářadí napájené (pohyblivým přívodem) ze sítě, nebo elektrické nářadí napájené z baterií (bez pohyblivého přívodu).

1) BEZPEČNOST PRACOVNÍHO PROSTŘEDÍ

- a) Pracoviště je nutné udržovat v čistotě a dobře osvětlené. Nepořádek a tmavé prostory bývají příčinou nehod.
- b) Elektrické nářadí se nesmí používat v prostředí s nebezpečím výbuchu, kde se vyskytují hořlavé kapaliny, plyny nebo prach.

V elektrickém nářadí vznikají jiskry, které mohou zapálit prach nebo výpary.

- c) Při používání elektrického nářadí je nutno zamezit přístupu dětí a dalších osob. Bude-li obsluha vyrušována, může ztratit kontrolu nad prováděnou činností.

2) ELEKTRICKÁ BEZPEČNOST

- a) Vidlice pohyblivého přívodu elektrického nářadí musí odpovídat síťové zásuvce. Vidlice se nesmí nikdy jakýmkoliv způsobem upravovat. S nářadím, které má ochranné spojení se zemí, se nesmí používat žádné zásuvkové adaptéry. Vidlice, které nejsou znehodnoceny úpravami, a odpovídající zásuvky omezi nebezpečí úrazu elektrickým proudem.
- b) Obsluha se nesmí tělem dotýkat uzemněných předmětů, jako např. potrubí, tělesa ústředního topení, sporáky a chladničky. Nebezpečí úrazu elektrickým proudem je větší, je-li vaše tělo spojeno se zemí.
- c) Elektrické nářadí se nesmí vystavovat dešti, vlhku nebo mokru. Vnikne-li do elektrického nářadí voda, zvyšuje se nebezpečí úrazu elektrickým proudem.
- d) Pohyblivý přívod se nesmí používat k jiným účelům. Elektrické nářadí se nesmí nosit nebo tahat za přívod, ani se nesmí tahem za přívod odpojovat vidlice ze zásuvky. Přívod je nutné chránit před horkem, mastnotou, ostrými hranami nebo pohyblivými částmi. Poškozené nebo zamotané přívody zvyšují nebezpečí úrazu elektrickým proudem.
- e) Je-li elektrické nářadí používáno venku, musí se použít prodlužovací přívod vhodný pro venkovní použití. Používání prodlužovacího přívodu pro venkovní použití omezuje nebezpečí úrazu elektrickým proudem.
- f) Používá-li se elektrické nářadí ve vlhkých prostorech, je nutné používat napájení chráněné proudovým chráničem (RCD). Používání RCD omezuje nebezpečí úrazu elektrickým proudem. Pojem „proudový chránič (RCD)“ může být nahrazen pojmem „hlavní jistič obvodu (GFCI)“ nebo „jistič unikajícího proudu (ELCB)“.

3) BEZPEČNOST OSOB

- a) Při používání elektrického nářadí musí být obsluha pozorná, musí se věnovat tomu, co právě dělá, a musí se soustředit a střízlivě uvažovat. Elektrické nářadí se nesmí používat, je-li obsluha unavena nebo pod vlivem drog, alkoholu nebo léků. Chvilková nepozornost při používání elektrického nářadí může vést k vážnému poranění osob.
- b) Používat osobní ochranné pracovní prostředky. Vždy používat ochranu očí. Ochranné pomůcky jako např. respirátor, bezpečnostní obuv s protiskluzovou úpravou, tvrdá pokrývka hlavy nebo ochrana sluchu, používané v souladu s podmínkami práce, snižují nebezpečí poranění osob.
- c) Je nutno vyvarovat se neúmyslnému spuštění stroje. Je nutno se ujistit, že je spínač před zapojením vidlice do zásuvky a/nebo při připojování bateriové soupravy, zvedáním či přenášením nářadí v poloze vypnuto. Přenášení nářadí s prstem na spínači nebo zapojování vidlice nářadí se zapnutým spínačem může být příčinou nehod.
- d) Před zapnutím nářadí je nutno odstranit všechny seřizovací nástroje nebo klíče. Seřizovací nástroj nebo klíč, který zůstane připevněn k otáčející se části elektrického nářadí, může být příčinou poranění osob.
- e) Obsluha musí pracovat jen tam, kam bezpečně dosáhne. Obsluha musí vždy udržovat stabilní postoj a rovnováhu. To umožní lepší kontrolu nad elektrickým nářadím v nepředvídaných situacích.
- f) Oblékat se vhodným způsobem. Nenosit volné oděvy ani šperky. Obsluha musí dbát, aby měla vlasy a oděv dostatečně daleko od pohyblivých částí. Volné oděvy, šperky a dlouhé vlasy mohou být zachyceny pohyblivými částmi.
- g) Jsou-li k dispozici prostředky pro připojení zařízení k odsávání a sběru prachu, je nutno zajistit, aby se taková zařízení připojila a správně používala. Použití těchto zařízení může omezit nebezpečí způsobená vznikajícími prachem.
- h) Obsluha nesmí dopustit, aby se kvůli rutině, která vychází z častého používání nářadí,

stala samolibou, a začala ignorovat zásady bezpečnosti nářadí. Neopatrná činnost může ve zlomku vteřiny způsobit závažné poranění.

4) POUŽÍVÁNÍ A ÚDRŽBA ELEKTRICKÉHO NÁŘADÍ

- a) Elektrické nářadí se nesmí přetěžovat. Je nutné používat správné elektrické nářadí, které je určené pro prováděnou práci. Správné elektrické nářadí bude lépe a bezpečněji vykonávat práci, pro kterou bylo konstruováno.
- b) Nesmí se používat elektrické nářadí, které nelze zapnout a vypnout spínačem. Jakékoliv elektrické nářadí, které nelze ovládat spínačem, je nebezpečné a musí být opraveno.
- c) Před jakýmkoliv seřizováním, výměnou příslušenství nebo před uskladněním elektrického nářadí je nutno vytáhnout vidlici ze síťové zásuvky a/nebo odejmout bateriovou soupravu z elektrického nářadí, je-li odnímatelná. Tato preventivní bezpečnostní opatření omezují nebezpečí nahodilého spuštění elektrického nářadí.
- d) Nepoužívané elektrické nářadí je nutno skladovat mimo dosah dětí a nesmí se dovolit osobám, které nebyly seznámeny s elektrickým nářadím nebo s těmito pokyny, aby nářadí používaly. Elektrické nářadí je v rukou nezkoušených uživatelů nebezpečné.
- e) Elektrické nářadí a příslušenství je nutno udržovat. Je třeba kontrolovat seřízení pohyblivých částí a jejich pohyblivost, soustředit se na praskliny, zlomené součásti a jakékoliv další okolnosti, které mohou ohrozit funkci elektrického nářadí. Je-li nářadí poškozeno, před dalším použitím je nutno zajistit jeho opravu. Mnoho nehod je způsobeno nedostatečně udržovaným elektrickým nářadím.
- f) Řezací nástroje je nutno udržovat ostré a čisté. Správně udržované a naostřené řezací nástroje s menší pravděpodobností zachytí za materiál nebo se zablokují a práce s nimi se snáze kontroluje.
- g) Elektrické nářadí, příslušenství, pracovní nástroje atd. je nutno používat v souladu s těmito pokyny a takovým způsobem, jaký byl předepsán pro konkrétní elektrické nářadí, a to s ohledem na dané podmínky práce

a druh prováděné práce. Používání elektrického nářadí k provádění jiných činností, než pro jaké bylo určeno, může vést k nebezpečným situacím.

b) Rukojeti a úchopové povrchy je nutno udržovat suché, čisté a bez mastnot. Kluzké rukojeti a úchopové povrchy neumožňují v neočekávaných situacích bezpečné držení a kontrolu nářadí.

5) POUŽÍVÁNÍ A ÚDRŽBA BATERIOVÉHO NÁŘADÍ

a) Nářadí nabíjete pouze nabíječem, který je určen výrobcem. Nabíječ, který může být vhodný pro jeden typ bateriové soupravy, může být při použití s jinou bateriovou soupravou příčinou nebezpečí požáru.

b) Nářadí používejte pouze s bateriovou soupravou, která je výslovně určena pro dané nářadí. Používání jakýchkoli jiných bateriových souprav může být příčinou nebezpečí úrazu nebo požáru.

c) Není-li bateriová souprava právě používána, chráňte ji před stykem s jinými kovovými předměty jako jsou kancelářské sponky, mince, klíče, hřebíky, šrouby, nebo jiné malé kovové předměty, které mohou způsobit spojení jednoho kontaktu baterie s druhým. Zkratování kontaktů baterie může způsobit popáleniny nebo požár.

d) Při nesprávném používání mohou z baterie unikat tekutiny; vyvarujte se kontaktu s nimi. Dojde-li k náhodnému styku s těmito tekutinami, opláchněte postižené místo vodou. Dostane-li se tekutina do oka, vyhledejte navíc lékařskou pomoc. Tekutiny unikající z baterie mohou způsobit záněty nebo popáleniny.

e) Bateriová souprava nebo nářadí, které je poškozeno nebo přestavěno, se nesmí používat. Poškozené nebo upravené akumulátory se mohou chovat nepředvídatelně, které může mít za následek oheň, výbuch nebo nebezpečí úrazu.

f) Bateriové soupravy nebo nářadí se nesmí vystavovat ohni nebo nadměrné teplotě. Vystavení ohni nebo teplotě vyšší než 130°C může způsobit výbuch.

g) Je nutno dodržovat všechny pokyny nabíjení a nenabíjet bateriovou soupravu nebo nářadí mimo teplotní rozsah, který je uveden v návodu k používání.

Nesprávné nabíjení nebo nabíjení při teplotách, které jsou mimo uvedený rozsah, mohou poškodit baterii a zvýšit riziko požáru.

6) SERVIS

a) Opravy vašeho bateriového nářadí svěřte kvalifikované osobě, které bude používat identické náhradní díly. Tímto způsobem bude zajištěna stejná úroveň bezpečnosti nářadí jako před opravou.

b) Poškozené bateriové soupravy se nesmí nikdy opravovat. Oprava bateriových souprav by měla být prováděna pouze u výrobce nebo v autorizovaném servisu.

IX. Bezpečnostní pokyny pro stříhače živých plotů

a) Nedotýkat se žádnou částí těla čepel. Jsou-li čepel v pohybu, je zakázáno odstraňovat odstřížený materiál nebo stříhaný materiál přidržovat. Po vypnutí spínače se čepel dále pohybuje. Chvilé nepozornosti, když je stříhač živých plotů v činnosti, může způsobit vážné poranění osob.

b) Stříhač živých plotů se přenáší za rukojeť se zastavenou čepelí a je třeba dávat pozor, aby nebyl libovolný síťový spínač uveden do činnosti. Správné přenášení stříhače živých plotů snižuje riziko neúmyslného spuštění a následně poranění osob čepelí.

c) Pokud se stříhač živých plotů přenáší nebo skládá, je nutno vždy nasadit kryt čepel. Správná manipulace se stříhačem živých plotů snižuje riziko poranění osob čepelí.

d) Při odstraňování zaseknutého materiálu nebo opravě jednotky je nutno se ujistit, že jsou všechny síťové spínače vypnuty a síťový přívod odpojen. Neočekávané spuštění stříhače živých plotů při odstraňování zaseknutého materiálu nebo opravě může vést k vážnému zranění osob.

e) Stříhač živých plotů je nutno držet pouze za izolované úchopové povrchy, protože čepel se může dotknout skrytého vedení nebo vlastního přívodu. Dotyk čepel s „živým“ vodičem může způsobit, že se izolované kovové části stříhače živých plotů stanou „živými“ a mohou vést k úrazu uživatele elektrickým proudem.

f) Je nutno udržovat všechny síťové a pohyblivé přívody mimo oblast stříhání. Síťové a pohyblivé přívody mohou být schovány v živých plotech a keřích a mohou být nechtěně pořežány čepelí.

g) Stříhač živých plotů se nesmí používat za špatných povětrnostních podmínek, zvláště hrozí-li riziko blesků. To snižuje riziko být zasažen bleskem.

X. Bezpečnostní pokyny pro nabíječku a nabíjení

• Před nabíjením si přečtěte návod k používání.

• Nabíječka je určena pouze pro nabíjení uvnitř prostor. Je nutné ji chránit před deštěm, vysokou vlhkostí a teplotami nad 40°C.

• Nabíječka je určena k nabíjení pouze povolených modelů baterií a nesmí být použita k nabíjení jiných baterií nebo k jinému účelu.

• Zamezte používání nabíječky osobám (včetně dětí), jimž fyzická, smyslová nebo mentální neschopnost či nedostatek zkušeností a znalostí zabraňuje v bezpečném používání spotřebiče bez dozoru nebo poučení. Děti si se spotřebičem nesmějí hrát. Obecně se nebere v úvahu používání nabíječky velmi malými dětmi (věk 0-3 roky včetně) a používání mladšími dětmi bez dozoru (věk nad 3 roky a pod 8 let). Pripouští se, že těžce hendikepovaní lidé mohou mít potřeby mimo úroveň stanovenou touto normou (EN 60335-1 a EN 60335-2-29).

• Při nabíjení zajistěte větrání, neboť při nabíjení může dojít k úniku par, je-li baterie poškozena v důsledku špatného zacházení (např. v důsledku pádu).

• Nabíječku používejte v rozmezí okolní teploty 10°C až 40°C.

• Nabíječku, její napájecí kabel a zásuvkovou vidlici kabelu chráňte před mechanickým či tepelným poškozením.

BEZPEČNOSTNÍ POKYNY PRO BATERII

• Baterii chráňte před deštěm, mrazem, vysokou vlhkostí, vysokými teplotami (nad 50°C), před mechanickým poškozením (nárazy a pády), nikdy baterii neotvírejte, nespalujte a nezkratujte. Baterii skladujte odejmutou z přístroje a skladujte ji plně nabitou a z důvodu udržení co nejdelší životnosti baterie, ji po několika měsících plně nabíjete (po každých 6 měsících).

• Nabíjecí konektory baterie chráňte před znečištěním, deformací či jiným poškozením a před vodivým přemostěním kontaktů přelepením konektorů např. lepicí páskou, aby nedošlo k jejímu zkratování a následně k požáru či výbuchu.

• Zajistěte, aby si s baterií nehrály děti.

XI. Význam bezpečnostních výstrah a dalších značení uvedených na stroji



	Před použitím nářadí si přečtěte návod k používání a je nezbytné porozumět značení na nářadí. Při nedodržení upozornění by mohlo dojít k vážnému zranění.
	Spĺňuje příslušné harmonizační právní předpisy EU.
	Nepřibližovat se rukama k čepeli.
	Nevystavovat dešti.
	Obsluha a další osoby v pracovní oblasti musí používat certifikovanou ochranu zraku s postranními kryty a s dostatečnou úrovní ochrany.
	Obsluha a další osoby v pracovní oblasti musí používat certifikovanou ochranu sluchu s dostatečnou úrovní ochrany.
	Před servisními a údržbovými úkony z aku nářadí odejměte baterii.
	Elektroodpad, viz dále.
SN:	Na výrobku je uveden rok a měsíc výroby strojního zařízení a číslo výrobní série.

Tabulka 3

XII. Význam značení na nabíječce a pokyny k použití

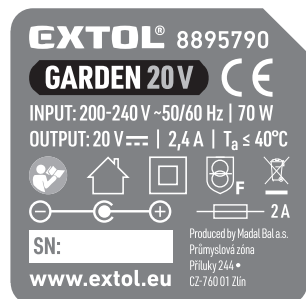

	Před použitím nabíječky si přečtěte návod k použití.
	Odpovídá příslušným harmonizačním právním předpisům EU.
	Zařízení třídy ochrany II.
	Nabíječku lze používat pouze v místnosti. Nutno chránit před deštěm, vysokou vlhkostí a vniknutím vody.
	Bezpečnostní ochranný transformátor bezpečný při poruše.
	Polarita DC konektoru pro nabíjení baterie.
	Pojistka s uvedenou hodnotou proudu dle modelu nabíječky.
$T_a \leq 40^\circ\text{C}$	Okolní teplota pro nabíjení baterie.
Input./Output:	Vstupní parametry/výstupní parametry.
	Elektroodpad, viz dále.
SN:	Na výrobku je uveden rok a měsíc výroby a číslo výrobní série.

Tabulka 4

XIII. Význam značení na baterii a pokyny k použití



	Před použitím nabíječky si přečtěte návod k použití.
	Baterii nevystavujte přímému slunečnímu záření a teplotě nad 50°C.
	Baterii nespalujte.
	Zamezte kontaktu baterie s vodou a vysokou vlhkostí.
	Baterii nevyhazujte do směsného odpadu, viz dále odstavec likvidace odpadu.
20V =	Svorkové napětí plně nabitě baterie bez zatížení.
18V =	Jmenovité svorkové napětí baterie při zatížení.
X000 mAh/ XX Wh	Kapacita baterie/ Watthodinová zatížitelnost baterie.
SN:	Na výrobku je uveden rok a měsíc výroby baterie a číslo výrobní série.
IEC 62133-2:2017/ UN 38.3	Normy a normativní technické specifikace, jejíž požadavky baterie splňují.

Tabulka 5

XIV. Čištění a údržba

⚠ VÝSTRAHA

- Před servisními úkony vždy odejměte baterii z přístroje.
- Při čištění a údržbě stříhacího mechanismu nůžek použijte ochranné rukavice. Nebezpečí poranění.
- Po použití nůžek stříhací lišty očistěte a ošetřete olejem a vložte do ochranného krytu.
- Pravidelně zbavujte povrch přístroje nečistot a prachu pomocí vlhké tkaniny. K čištění nepoužívejte agresivní čisticí prostředky a rozpouštědla, např. aceton. Vedlo by to k poškození plastového krytu nářadí. Při čištění zabraňte vniknutí kapaliny do přístroje.
- Větrací otvory motoru čistěte měkkým kartáčkem nebo suchou textilí. Neprůchodné větrací otvory brání proudění vzduchu, který motor ochlazuje, což by mohlo vést k požáru.
- Při opravě musí být z bezpečnostních důvodů použity pouze originální díly výrobce.
- Oprava v případě poruchy musí být zajištěna pouze v autorizovaném servisu značky Extol® (servisní místa naleznete na webových stránkách v úvodu návodu).



XV. Skladování

SKLADOVÁNÍ AKU NŮŽEK A NABÍJEČKY

- Před uskladněním aku nůžek z něj odejměte baterii- pokud je baterie v přístroji, rychleji se vybíjí. Lištu aku nůžek ošetřete olejem a poté na ni nasadte ochranný kryt. Aku nůžky a nabíječku skladujte na suchém místě mimo dosah dětí s teplotami do 40°C. Nářadí a nabíječku chraňte před přímým slunečním zářením, sálavými zdroji tepla, mechanickým poškozením, vlhkostí a vniknutím vody.

SKLADOVÁNÍ BATERIE

- Baterii chraňte před deštěm, mrazem, vysokou vlhkostí, teplotami nad 50°C, před mechanickým poškozením (např. pádem) a nikdy ji neotvírejte, nespalujte. Před uskladněním aku nářadí z něj odejměte baterii a baterii plně nabijte. Z důvodu udržení co nejdelší životnosti baterie ji po několika měsících (nejdéle po šesti měsících) plně nabijte.

Při mrazu nebo vysokých teplotách se výrazně snižuje kapacita baterie a baterii to poškozuje.

- Kontakty baterie chraňte před znečištěním, deformací či jiným poškozením a zamezte vodivému přemostění kontaktů baterie přelepením konektorů např. lepicí páskou, aby nedošlo ke zkratování baterie, v jehož důsledku může dojít k požáru či výbuchu.
- Zajistěte, aby si s baterií či aku nářadím nehrály děti.

XVI. Likvidace odpadu

- Obaly vyhodte do příslušného kontejneru na tříděný odpad.
- Nepoužitelné aku nůžky a nabíječka jsou elektrozařízení, která nesmějí být vyhazována do směsného odpadu, ale podle evropské směrnice (EU) 2012/19 musí být odevzdány k ekologické likvidaci/recyklaci na příslušná sběrná místa elektroodpadu.
- Před odevzdáním aku nůžek k likvidaci musí být z přístroje odejmuta baterie, která rovněž nesmí být vyhozena do směsného odpadu (směrnice 2006/66 ES), ale je nutné ji odevzdat k ekologické likvidaci do zpětného sběru baterií odděleně. Informace o sběrných místech obdržíte u prodávajícího nebo na místním obecním úřadě.



Li-ion

XVII. Záruční doba (práva z vadného plnění)

- Na výrobek se vztahuje záruka (odpovědnost za vady) 2 roky od data prodeje. Požadá-li o to kupující, je prodávající povinen kupujícímu poskytnout záruční podmínky (práva z vadného plnění) v písemné formě dle zákona.

ZÁRUČNÍ A POZÁRUČNÍ SERVIS

Pro uplatnění práva na záruční opravu zboží se obraťte na obchodníka, u kterého jste zboží zakoupili. Pro pozáruční opravu se můžete také obrátit na náš autorizovaný servis. Nejbližší servisní místa naleznete na www.extol.cz. V případě dotazů Vám poradíme na servisní lince **222 745 130**.

ES Prohlášení o shodě

Předmět prohlášení-model, identifikace výrobku:

Aku nůžky na živý plot 20 V
Délka lišty 510 mm; $n_0 = 1300 \text{ min}^{-1}$

Extol® Premium 8895730
(varianta s baterií a nabíječkou)
Extol® Premium 8895731
(varianta bez baterie a bez nabíječky)

Výrobce Madal Bal a.s. • Bartošova 40/3, CZ-760 01 Zlín • IČO: 49433717

prohlašuje,

že výše popsaný předmět prohlášení je ve shodě se všemi příslušnými ustanoveními harmonizačních právních předpisů Evropské unie: 2006/42 ES; (EU) 2011/65; (EU) 2014/30; 2000/14 ES.

Toto prohlášení se vydává na výhradní odpovědnost výrobce.

Harmonizované normy (včetně jejich pozměňujících příloh, pokud existují), které byly použity k posouzení shody a na jejichž základě se shoda prohlašuje:

EN 60745-1:2009, EN 60745-2-15:2009 do 28.06.2023; poté dle EN 62841-1:2015, EN 62841-4-2:2019; EN 55014-1:2017; EN 55014-2:2015; EN IEC 63000:2018; EN ISO 3744:2010, ISO 11094:1991.

Kompletaci technické dokumentace 2006/42 ES a 2000/14 ES provedl Martin Šenkýř se sídlem na adrese společnosti Madal Bal a.s., Průmyslová zóna Příluky 244, 760 01 Zlín, Česká republika. Technická dokumentace (2006/42 ES, 2000/14 ES) je k dispozici na adrese společnosti Madal Bal, a.s.

Postup posouzení shody (2006/42 ES, 2000/14 ES): Ověření jednotlivého zařízení notifikovanou osobou č.: 0197 TÜV Rheinland LGA Products GmbH, Tillystrasse 2, 90431 Nürnberg.

Naměřená hladina akustického výkonu zařízení reprezentujícího daný typ (2000/14 ES):

85,3 dB (A); nejistota $K = \pm 3 \text{ dB(A)}$

Garantovaná hladina akustického výkonu zařízení (2000/14 ES): 90 dB(A).

Místo a datum vydání ES prohlášení o shodě: Zlín 16.01.2020

Jménem společnosti Madal Bal, a.s.:

Martin Šenkýř
člen představenstva společnosti

Úvod

Vážený zákazník,

ďakujeme za dôveru, ktorú ste prejavili značke Extol® kúpou tohto výrobku.

Výrobok bol podrobený testom spoľahlivosti, bezpečnosti a kvality predpísaným normami a predpismi Európskej únie.

S akýmkoľvek otázkami sa obráťte na naše zákaznicke a poradenské centrum:

www.extol.sk

Fax: +421 2 212 920 91 Tel.: +421 2 212 920 70

Distribútor pre Slovenskú republiku: Madal Bal s.r.o., Pod gaštanmi 4F, 821 07 Bratislava

Výrobca: Madal Bal a. s., Průmyslová zóna Příluky 244, 76001 Zlín, Česká republika

Dátum vydania: 12. 11. 2020

I. Charakteristika – účel použitia



Aku nožnice na živý plot sú určené na zastrihávanie a úpravu okrasných drevín na vašej záhrade. Aku nožnice sú súčasťou radu aku náradia napájaného rovnakým typom batérie 20 V.

- ✓ Neprítomnosť napájacieho kábla poskytuje viac voľnosti pri práci.
- ✓ Nízka hmotnosť zvyšuje komfort pri práci.
- ✓ Aku nožnice majú nízku hlučnosť pri prevádzke, čo znižuje hlukovú záťaž obsluhy a okolia.
- ✓ Elektrická dobohová brzda zaisťuje rýchle zastavenie strihacieho mechanizmu v prípade potreby

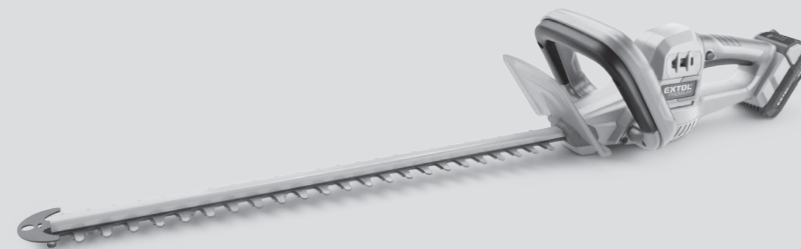

- ✓ Vďaka veľmi pomalému samovybíjaniu Li-ion batérie, môže byť batéria pripravená na použitie aj dlho po nabití, navyše Li-ion batériu je možné dobiť kedykoľvek, nezávisle od úrovne nabitia bez toho, aby sa tým znižovala jej kapacita.



Batéria je vybavená ochranou proti úplnému vybitiu, ktoré ju poškodzuje. Táto ochrana neumožní pokles napätia batérie pod určitú hodnotu, ktorá je pre ňu škodlivá.



- ✓ Variant aku nožnic **Extol® Premium 8895731** sa dodáva bez batérie a nabíjačky za nižšiu predajnú cenu pre prípad, keď má používateľ batériu a nabíjačku už kúpenú s iným aku náradím.
- ✓ Variant aku nožnic **Extol® Premium 8895730** sa dodáva s Li-ion batériou 2 000 mAh, 20 V a nabíjačkou 2,4 A.



Nabíjačka **Extol® Premium 8895792** s nabíjacím prúdom **4,5 A** nabije batériu s kapacitou **2 000 mAh do 30 min.**, čo používateľovi umožní plynulú prácu s aku náradím v prípade, že má k dispozícii tieto batérie dve.







- ✓ Na prácu s aku náradím je tiež veľmi výhodná nabíjačka 2× 2,4 A **Extol® Premium 8895791** umožňujúca **nabíjať 2 batérie súčasne**.



Nabíjačka Extol® Premium 8895791

Nabíjačka 2× 2,4 A umožňuje nabíjať 2 batérie súčasne.

- ✓ Čas nabíjania batérie s kapacitou **2 000 mAh** alebo **4 000 mAh** s použitím nabíjačky s nabíjacím prúdom **2,4 A** alebo **4,5 A** je uvedená v tabuľke 1.

GARDEN 20V		
	 2 000 mAh Obj. číslo 8895780	 4 000 mAh Obj. číslo 8895782
 2,4 A Obj. číslo 8895790	1 hod.	2 hod.
 2× 2,4 A Obj. číslo 8895791	1 hod.	2 hod.
 4,5 A Obj. číslo 8895792	0,5 hod.	1 hod.

Tabuľka 1

II. Technická špecifikácia

Označenie modelu (objednávacie číslo)	8895730 1× Li-ion batéria 20 V 2 000 mAh (8895780) 1× nabíjačka 2,4 A (8895790) 8895731 (bez batérie a nabíjačky)
Max. svorkové napätie batérie bez zaťaženia	20 V DC
Menovité svorkové napätie batérie pri zaťažení	18 V DC
Strižná dĺžka lišty	510 mm
Max. priemer vetiev	16 mm
Šírka lišty	63 mm
Počet kmitov bez zaťaženia	1 300 min ⁻¹
Hmotnosť s batériou 2 000 mAh	2,5 kg
Hmotnosť s batériou 4 000 mAh	2,8 kg
Hladina akustického tlaku L _{pA} ; neistota K	74,3 dB (A); K = ± 3 dB (A)
Hladina akustického výkonu L _{wA} ; neistota K	85,3 dB (A); K = ± 3 dB (A)
Garantovaná hladina akustického výkonu (2000/14 ES)	90 dB (A)
Max. hladina vibrácií na rukoväti; neistota K	
Predná rukoväť	a _{hv} 1,075 m/s ² ; K = ± 1,5 m/s ²
Zadná rukoväť	a _{hv} 0,915 m/s ² ; K = ± 1,5 m/s ²

- Deklarovaná súhrnná hodnota vibrácií a deklarovaná hodnota emisie hluku sa zmerala v súlade so štandardnou skúšobnou metódou a smie sa použiť na porovnanie jedného náradia s iným. Deklarovaná súhrnná hodnota vibrácií a deklarovaná hodnota emisie hluku sa smie takisto použiť na predbežné stanovenie expozície.

⚠ VÝSTRAHA

- Emisia vibrácií a hluku počas skutočného používania náradia sa môže líšiť od deklarovaných hodnôt v závislosti od spôsobu, akým sa náradie používa, najmä aký druh obrobku sa opracováva.
- Je nutné určiť bezpečnostné merania na ochranu obsluhujúcej osoby, ktoré sú založené na zhodnotení expozície v skutočných podmienkach používania (počítať so všetkými časťami pracovného cyklu, ako je čas, keď je náradie vypnuté a keď beží naprázdno, okrem času spustenia).

III. Súčasti a ovládacie prvky

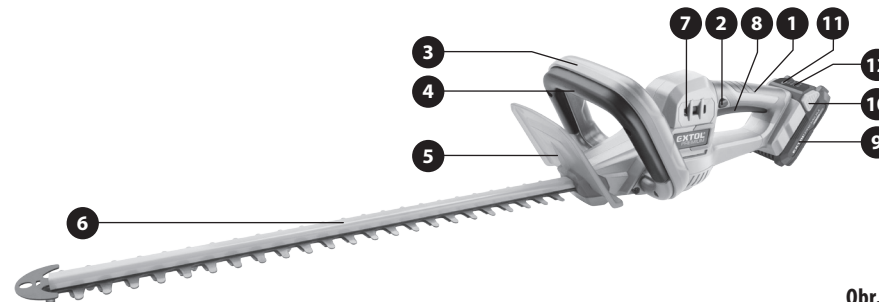

Obr. 1

Obr. 1, pozícia – popis

- 1) Zadná rukoväť
- 2) Odíšťovacie tlačidlo prevádzkového spínača na zadnej rukoväti
- 3) Predná rukoväť
- 4) Odíšťovacie tlačidlo prevádzkového spínača na prednej rukoväti
- 5) Ochranný kryt
- 6) Strihacia lišta
- 7) Vetracie otvory motora
- 8) Prevádzkový spínač
- 9) Batéria
- 10) Tlačidlo na odistenie (odobratie) batérie
- 11) Tlačidlo na zistenie úrovne nabitia batérie
- 12) LED kontrolky na zistenie úrovne nabitia batérie

! VÝSTRAHA

Pred prípravou prístroja na použitie si prečítajte celý návod na použitie a ponechajte ho priložený pri výrobku, aby sa s ním obsluha mohla oboznámiť. Ak výrobok komukolvek požičiavate alebo ho predávate, priložte k nemu aj tento návod na použitie. Zamedzte poškodeniu tohto návodu. Výrobca nenesie zodpovednosť za škody či zranenia vzniknuté používaním prístroja, ktoré je v rozpore s týmto návodom. Pred použitím prístroja sa oboznámte so všetkými jeho ovládacími prvkami a súčasťami a tiež so spôsobom vypnutia prístroja, aby ste ho mohli ihneď vypnúť v prípade nebezpečnej situácie. Pred použitím skontrolujte pevné upevnenie všetkých súčastí a skontrolujte, či nejaká časť prístroja, ako napr. bezpečnostné ochranné prvky nie sú poškodené, či zle nainštalované alebo či nechýbajú na svojom mieste. Takisto skontrolujte ochranný kryt a DC konektory batérie a nabíjačky a tiež skontrolujte, či nabíjačka nemá poškodenú izoláciu napájacieho kábla či zásuvkovú vidlicu. Aku náradie, batériu, nabíjačku s poškodenými alebo chýbajúcimi časťami nepoužívajte a zaistite ich opravu či náhradu v autorizovanom servise značky Extol® – pozrite kapitolu Servis a údržba alebo webové stránky v úvode návodu.

IV. Nabitie batérie

! VÝSTRAHY











- Model aku náradia sa smie používať iba s modelmi batérií uvedenými v tabuľke 1.
- Na nabíjanie batérií sa smú použiť iba modely nabíjačiek uvedené v tabuľke 1. Použitie iných batérií či nabíjačiek môže viesť k výbuchu či požiaru z dôvodu nevhodných výstupných parametrov.
- Pred pripojením nabíjačky k zdroju el. prúdu ju skontrolujte, či nie je poškodená. Takisto pred nabíjaním skontrolujte batériu. Poškodenú nabíjačku či batériu nepoužívajte a zaistite ich náhradu za bezchybný originálny kus od výrobcu.

! UPOZORNENIE

- Batériu nabíjajte v rozmedzí okolitej teploty 10 °C – 40 °C. Pri nabíjaní vzniká teplo, ktoré by pri vyššej okolitej teplote mohlo spôsobiť poškodenie batérie. Nízka okolitá teplota (pod 10 °C) pri nabíjaní batérií neprospejeva.

- a) Batériu najprv zasuňte do drážok nabíjačky.
- b) Pred pripojením nabíjačky k zdroju el. prúdu najprv skontrolujte, či napätie a frekvencia v zásuvke zodpovedajú 200 – 240 ~ 50/60 Hz. Nabíjačku je možné používať v tomto rozsahu napätia a pri uvedených frekvenciách.
- c) Proces nabíjania batérie bude signalizovaný blikaním zelenej kontrolky na nabíjačke. Ak bude na nabíjačke s vloženou batériou svietiť alebo blikať iba červená kontrolka, nabíjačku odpojte od zdroja napájania a batériu z nabíjačky vysuňte a vyčkajte 0,5 hod. alebo dlhšie, pretože jedna z príčin môže byť, že batéria bola vybitá a došlo k aktivácii elektronickej ochrany batérie proti úplnému vybitiu a je nutné nechať batériu zregenerovať, aby došlo k deaktivácii elektronickej ochrany batérie.
Plné nabitie batérie bude signalizované zelenou kontrolkou, ktorá bude trvalo (nepreerušovane) svietiť. Ak je nabíjačka pripojená do zásuvky s el. prúdom bez batérie, bude svietiť iba červená kontrolka. Právo na zmenu vyššie uvedenej svetelnej signalizácie procesu nabíjania a plného nabitia batérie vyhradené. Úroveň nabitia batérie v priebehu nabíjania je možné zistiť stlačením tlačidla na batérii podľa počtu svietiacich LED diód na batérii.

ORIENTAČNÉ ČASY NABÍJANIA BATÉRIÍ

	 2 000 mAh Obj. číslo 8895780
 2,4 A Obj. číslo 8895790	1 hod.
 2x 2,4 A Obj. číslo 8895791	1 hod.
 4,5 A Obj. číslo 8895792	0,5 hod.
	 4 000 mAh Obj. číslo 8895782
 2,4 A Obj. číslo 8895790	2 hod.
 2x 2,4 A Obj. číslo 8895791	2 hod.
 4,5 A Obj. číslo 8895792	1 hod.

Tabuľka 2

- d) Po nabití najprv odpojte nabíjačku od zdroja el. prúdu a potom z drážok nabíjačky vysuňte batériu po stlačení a pridržianí tlačidla na batérii.

V. Príprava prístroja na použitie

! VÝSTRAHA

- Pred montážnymi a servisnými/údržbovými úkonmi zo stroja odoberte batériu.



PREMAZANIE STRIHACEJ LIŠTY OLEJOM

- Pred použitím premažte strihaciu lištu olejom, najlepšie nastriekaním oleja v spreji. Zamedzí sa tým nadmernému treniu, zahrievaniu a otupeniu strihacieho mechanizmu (predlži to životnosť lišty).

INŠTALÁCIA OCHRANNÉHO KRYTU

- Na aku nožnice nainštalujte ochranný kryt podľa obr. 1, pozícia 5.

! VÝSTRAHA

- Aku nožnice vždy používajte s nainštalovaným ochranným krytom (obr. 1, pozícia 5).

VLOŽENIE BATÉRIE

- Do príslušného miesta aku nožnic (obr. 1, pozícia 9) zasuňte batériu, aby došlo k počutelnému cvaknutiu, tým dôjde k zaisteniu batérie v stroji.

VI. Zapnutie/vypnutie prístroja

- Prevádzkový spínač je vybavený dvoma odíšťovacími tlačidlami a síce na prednej a zadnej rukoväti (obr. 1, pozícia 2 a 4) z dôvodu ochrany proti neúmyselnému spusteniu.

ZAPNUTIE

- Pre uvedenie aku nožnic do prevádzky je nutné stlačiť súčasne odíšťovacie tlačidlo prevádzkového spínača na prednej a tiež na zadnej rukoväti a potom prevádzkový spínač.

! VÝSTRAHA

- Z bezpečnostných dôvodov je neprípustné zaistovať prevádzkový spínač prístroja v stlačenej polohe pre trvalú (nepreerušovanú) prevádzku sťahovacou páskou.

VYPNUTIE

- Pre vypnutie stroja uvoľnite prevádzkový spínač.

VII. Spôsob práce

! VÝSTRAHA

- Pred strihaním skontrolujte, či porast ktorý budete strihať, neobsahuje cudzie predmety, ako napr. drôteny plot, vodiče pod napätím a pod., ak áno, odstráňte ich, ak je to možné. Ak nie je možné nežiaduce predmety z porastu odstrániť, porast sa nesmie aku nožnicami upravovať.



⚠ VÝSTRAHA

- Pri práci používajte vhodné ochranné rukavice a certifikovanú ochranu zraku a sluchu s dostatočnou úrovňou ochrany. Takisto používajte pevnú pracovnú obuv s protišmykovou podrážkou a pracovný odev.

⚠ VÝSTRAHA

- Pri práci s nožnicami ich držte prirodzene správne uchopením za prednú a zadnú rukoväť súčasne (obr. 1, pozícia 1 a 3) a pri stabilnom pevnom postoji tela.

⚠ VÝSTRAHA

- S náradím nepracujte na nestabilných povrchoch, napr. na rebríku či na podstavci z dôvodu narušenia stability obsluhy, nebezpečenstva pádu a zranenia strihajúcou čepeľou – náradie je určené na používanie obsluhou, ktorá stojí na zemi.

⚠ VÝSTRAHA

- Buďte veľmi opatrní pri prenášaní náradia na svahu. S náradím nebehajte. Náradie prenášajte iba s nasadeným ochranným krytom na strihacej lište.
- Živý plot začnite upravovať strihaním bočných strán rovnomerným príravným pohybom nožnic odspodu nahor, pozrite obr. 2. Pri strihaní zhora nadol sa mladšie vetvičky ohýbajú a spôsobujú priehlbiny v rovine strihu.

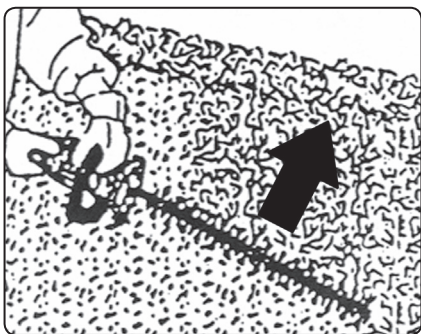

Obr. 2

- Živý plot je vhodné upraviť do takého tvaru, aby základňa bola širšia než horná časť, pretože taký spôsob úpravy uľahčuje prenikanie svetla do vnútorných častí porastu, pozrite obr. 3

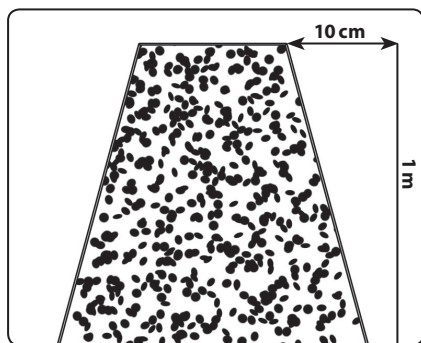

Obr. 3

- Pri úprave hornej časti živého plotu vedte nožnice v miernom sklone voči rovine strihu. Taký spôsob umožňuje účinnejší strih, pozrite obr. 4.

Ak chcete dosiahnuť rovnakú rovinnú rovnu strihu po celej dĺžke živého plotu, natiahnite v požadovanej výške špagát a strihajte tesne nad ním.

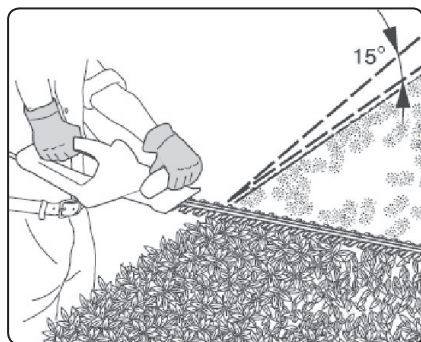

Obr. 4

⚠ UPOZORNENIE

- Nožnice nepreťažujte. Dodržujte pravidelný režim práce s prestávkami.

INFORMÁCIE K BATÉRII



Batéria je vybavená ochranou proti úplnému vybitiu, ktoré ju poškodzuje. Táto ochrana sa prejavuje tak, že pri viac vybitých batérii sa chod stroja naraz zastaví aj pri stlačení prevádzkovom spínači. Po uvoľnení a opätovnom stlačení prevádzkového spínača po určitom čase dôjde k opätovnej prevádzke prístroja, ale potom sa jeho prevádzka opäť náhle zastaví.



Prístroj za chodu vytvára elektromagnetické pole, ktoré môže negatívne ovplyvniť fungovanie aktívnych či pasívnych lekárskeho implantátov (kardiostimulátorov) a ohroziť život používateľa. Pred používaním tohto náradia sa informujte u lekára alebo výrobcu implantátu, či môžete s týmto prístrojom pracovať.

⚠ UPOZORNENIE

- Ak bude počas chodu prístroja zrejmy neštandardný zvuk, vibrácie či chod, prístroj ihneď vypnite, odpojte ho od prívodu el. prúdu a zistite a odstráňte príčinu neštandardného chodu. Ak je neštandardný chod spôsobený poruchou vnútri prístroja, zistite jeho opravu v autorizovanom servise značky Extol® prostredníctvom predávajúceho alebo sa obráťte priamo na autorizovaný servis (servisné miesta nájdete na webových stránkach v úvode návodu).

VIII. Všeobecné bezpečnostné pokyny

⚠ VÝSTRAHA!

Je nutné prečítať všetky bezpečnostné pokyny, návod na používanie, obrázky a predpisy dodané s týmto náradím. Nedodržanie všetkých nasledujúcich pokynov môže viesť k úrazu elektrickým prúdom, k vzniku požiaru a/alebo k vážnemu zraneniu osôb.

Všetky pokyny a návod na používanie musíte uschovať, aby bolo možné do nich neskôršie nahliadnúť.

Výrazom „elektrické náradie“ vo všetkých ďalej uvedených výstražných pokynoch je myslené elektrické náradie napájané (pohyblivým prívodom) zo siete, alebo elektrické náradie napájané z batérii (bez pohyblivého prívodu).

1) BEZPEČNOSŤ PRACOVNÉHO PROSTREDIA

- a) **Pracovisko je potrebné udržiavať v čistote a dobre osvetlené.** Neporiadok a tmavé priestory bývajú príčinou nehôd.
- b) **Nepoužívajte elektrické náradie v prostredí, kde hrozí nebezpečenstvo výbuchu, kde sa vyskytujú horľavé kvapaliny, plyny alebo prach.** V elektrickom náradí vznikajú iskry, ktoré môžu zapáliť prach alebo výpary.
- c) **Pri používaní elektrického náradia zabráňte v prístupe deťom a ďalším osobám.** Ak budete rušení, môžete stratiť kontrolu nad vykonávanou činnosťou.

2) ELEKTRICKÁ BEZPEČNOSŤ

- a) **Vidlice pohyblivého prívodu elektrického náradia musia vyhovovať sieťovej zásuvke. Vidlice sa nesmú žiadnym spôsobom upravovať. S náradím, ktoré má ochranné spojenie so zemou, sa nesmú používať žiadne zásuvkové adaptéry.** Vidlice, ktoré nie sú znehodnotené úpravami a príslušné zásuvky obmedzia nebezpečenstvo úrazu elektrickým prúdom.
- b) **Obsluha sa nesmie telom dotýkať uzemnených predmetov, ako je napr. potrubie, teleso ústredného vykurovania, sporáky a chladničky.** Nebezpečenstvo úrazu elektrickým prúdom je väčšie, ak je vaše telo spojené so zemou.
- c) **Elektrické náradie nesmiete vystavovať dažďu, vlhku alebo aby bolo mokré.** Ak sa do elektrického náradia dostane voda, zvýši sa nebezpečenstvo úrazu elektrickým prúdom.
- d) **Pohyblivý prívod sa nesmie používať na iné účely. Elektrické náradie sa nesmie nosiť alebo ťahať za prívod, ani sa NESMIE ťahom za prívod odpojovať vidlica zo zásuvky. Prívod je treba chrániť pred teplom, masťou, ostrými hranami alebo pohyblivými časťami.** Poškodené alebo zamotané prívody zvyšujú nebezpečenstvo úrazu elektrickým prúdom.
- e) **Ak elektrické náradie používate vonku, používajte predlžovací kábel vhodný na vonkajšie použitie.** Používanie predlžovacieho prívodu na použitie vonku obmedzuje nebezpečenstvo úrazu elektrickým prúdom.
- f) **Ak používate elektrické náradie vo vlhkých priestoroch, používajte napájanie chránené prúdovým chráničom (RCD).** Používanie RCD obmedzuje nebezpečenstvo úrazu elektrickým prúdom. Pojem „prúdový chránič (RCD)“ môže byť nahradený pojmom „hlavný istič obvodu (GFCI)“ alebo „istič unikajúceho prúdu (ELCB)“.

3) BEZPEČNOSŤ OSÔB

- a) **Pri používaní elektrického náradia musí byť obsluha pozorná, musí sa venovať tomu, čo práve robí a musí sa sústrediť a trpezlivo uvažovať.** Elektrické náradie sa nesmie používať, ak je obsluha unavená alebo pod vplyvom.

vom drog, alkoholu alebo liekov. Chvilková nepozornosť pri používaní elektrického náradia môže viesť k vážnemu poraneniu osôb.

- b) **Používať osobné ochranné pracovné prostriedky. Vždy používajte ochranu očí.** Ochranné pomôcky ako je napr. respirátor, bezpečnostná obuv s úpravou proti šmyku, tvrdá pokrývka hlavy alebo ochrana sluchu, používané v súlade s podmienkami práce, znižujú nebezpečenstvo poranenia osôb.
- c) **Musíte zabrániť neúmyselnému spusteniu stroja. Uistite sa, či je spínač pred zapojením vidlice do zásuvky a/alebo pri pripájaní batériorovej súpravy, zdvíhaním alebo prenášaním náradia v polohe vypnuté.** Prenášanie náradia s prstom na spínači alebo zapájanie vidlice náradia so zapnutým spínačom môže byť príčinou nehôd.
- d) **Skôr ako náradie zapnete, odstráňte všetky nastavovacie nástroje alebo kľúče.** Nastavovací nástroj alebo kľúč, ktorý necháte pripevnený k otáčajúcej sa časti elektrického náradia, môže byť príčinou poranenia osôb.
- e) **Obsluha musí pracovať len tam, kde bezpečne dosiahne. Obsluha musí vždy udržiavať stabilný postoj a rovnováhu.** To umožní lepšiu kontrolu nad elektrickým náradím v nepredvídateľných situáciách.
- f) **Vhodne sa obliekajte. Nepoužívajte voľné odevy ani šperky. Obsluha musí dbať na to, aby mala clasy a odev dostatočne ďaleko od pohyblivých častí. Voľné odevy, šperky a dlhé vlasy môžu zachytiť pohybujúce sa časti.**
- g) **Ak sú k dispozícii prostriedky na pripojenie zariadenia na odsávanie a zachytávanie prachu, zaistíte, aby také zariadenia boli pripojené a správne používané.** Používanie týchto zariadení môže obmedziť nebezpečenstvo spôsobené vznikajúcim prachom.
- h) **Obsluha nesmie dopustiť, aby sa z dôvodu rutiny, ktorá vychádza z častého používania náradia, stala samolúbou a začala ignorovať zásady bezpečnosti náradia.** Neopatrná činnosť môže v zlomku sekundy spôsobiť závažné poranenie.

4) POUŽÍVANIE A ÚDRŽBA ELEKTRICKÉHO NÁRADIA

- a) **Elektrické náradie sa nesmie preťažovať.** Používajte správne elektrické náradie, ktoré je určené na vykonávanú prácu. Správne elektrické náradie bude lepšie a bezpečnejšie vykonávať prácu, na ktorú bolo skonštruované.
- b) **Nepoužívajte elektrické náradie, ktoré nejde zapnúť a vypnúť spínačom.** Každé elektrické náradie, ktoré nejde ovládať spínačom, je nebezpečné a musí byť opravené.
- c) **Pred akýmkoľvek nastavením, výmenou príslušenstva alebo pred uskladnením elektrického náradia je treba vytiahnuť vidlicu zo sieťovej zásuvky a/alebo odobrať batériorovú súpravu z elektrického náradia, ak je odnímateľná.** Tieto preventívne bezpečnostné opatrenia obmedzujú nebezpečenstvo náhodného spustenia elektrického náradia.
- d) **Nepoužívané elektrické náradie uskladňujte mimo dosahu detí a nedovoľte osobám, ktoré neboli zoznamené s elektrickým náradím alebo s týmito pokynmi, aby náradie používali.** Elektrické náradie je v rukách nesekúce-ných užívateľov nebezpečné.
- e) **Elektrické náradie a príslušenstvo je nutné dodržiavať.** Kontrolujte nastavenie pohybujuúcich sa častí a ich pohyblivosť, zameriavajte sa na praskliny, zlomené súčasti a akékoľvek ďalšie okolnosti, ktoré by mohli ohroziť funkčnosť elektrického náradia. Ak je náradie poškodené, pred ďalším použitím zaistíte jeho opravu. Mnoho nehôd je spôsobených nedostatočnou údržbou elektrického náradia.
- f) **Rezacie nástroje je treba udržiavať ostré a čisté.** Správne udržiavané a nabrúsené rezacie nástroje sa zachytia alebo zablokujú o materiál s oveľa menšou pravdepodobnosťou a práca s nimi sa ľahšie kontroluje.
- g) **Elektrické náradie, príslušenstvo, pracovné nástroje atď., používajte v súlade s týmito pokynmi, takým spôsobom, aký je predpísaný pre konkrétne elektrické náradie, a to s ohľadom na dané podmienky práce a druh vykonávanej práce.** Používanie elektrického nára-

dia na vykonávanie iných činností, než tých pre ktoré bolo určené, môže viesť k nebezpečným situáciám.

- h) **Rukoväte a povrchy na uchopenie je treba udržiavať suché, čisté a bez mastnoty.** Šmyklavé rukoväte a povrchy na uchopenie neumožňujú v neočakávaných situáciách bezpečné držanie a kontrolu náradia.
- #### 5) POUŽÍVANIE A ÚDRŽBA BATÉRIOVÉHO NÁRADIA
- a) **Náradie nabíjajte iba nabíjačkou, ktorá je určená výrobcom.** Nabíjacie zariadenie, ktoré môže byť vhodné pre jeden typ batériorovej súpravy, môže byť pri použití s inou batériorovou súpravou príčinou vzniku požiaru.
 - b) **Náradie používajte iba s batériorovou súpravou, ktorá je výslovne určená pre dané náradie.** Používanie akýchkoľvek iných batériorových súprav môže byť príčinou vzniku úrazu alebo požiaru.
 - c) **Pokiaľ sa batériorová súprava práve nepoužíva, chráňte ju pred stykom s inými kovovými predmetmi ako sú kancelárske sponky, mince, kľúče, kince, skrutky, alebo iné malé kovové predmety, ktoré môžu spôsobiť spojenie jedného kontaktu batérie s druhým.** Skratovanie kontaktov batérie môže spôsobiť popáleniny alebo požiar.
 - d) **Pri nesprávnom používaní môžu z batérie unikať tekutiny; vyvarujte sa kontaktu s nimi. Ak dôjde k náhodnému styku s týmito tekutinami, opláchnite postihnuté miesto vodou. Ak sa tekutina dostane do oka, vyhľadajte lekársku pomoc.** Tekutiny unikajúce z batérie môžu spôsobiť zápaly alebo popáleniny.
 - e) **Batériorová súprava alebo náradie, ktoré je poškodené alebo prestavané, sa nesmie používať.** Poškodené alebo upravené akumulátory sa môžu chovať nepredvídateľne, a môžu tak spôsobiť oheň, výbuch alebo nebezpečenstvo úrazu.
 - f) **Batériorové súpravy alebo náradie sa nesmie vystavovať ohňu alebo nadmernej teplote.** Vystavenie ohňu alebo teplote vyššej ako 130°C môže spôsobiť výbuch.
 - g) **Dodržujte všetky pokyny pre nabíjanie a nenabíjajte batériorovú súpravu alebo nára-**

die mimo tepelný rozsah, ktorý je uvedený v návode na používanie.

Nesprávne nabíjanie alebo nabíjanie pri teplotách, ktoré sú mimo uvedený rozsah, môže spôsobiť poškodenie batérie a zvýšiť riziko požiaru.

6) SERVIS

- a) **Opravy vášho batériorového náradia zverte kvalifikovanej osobe, ktorá bude používať identické náhradné diely.** Tak bude zaistená rovnaká úroveň bezpečnosti náradia, aká bola pred jeho opravou.
- b) **Poškodené batériorové súpravy sa nesmú nikdy opravovať.** Oprava batériorových súprav by mala byť vykonaná iba u výrobcu alebo v autorizovanom servise.

IX. Bezpečnostné pokyny pre strihače živých plotov

- a) **Nedotýkajte sa žiadnou časťou tela čepele. Ak sú čepele v pohybe, je zakázané odstraňovať odstrihnutý materiál alebo strihaný materiál pridržovať.** Po vypnutí spínača sa čepele ďalej pohybujujú. Chvilka nepozornosti, keď je strihač živých plotov v činnosti, môže spôsobiť vážne poranenie osôb.
- b) **Strihač živých plotov sa prenáša za rukoväť so zastavenou čepeľou a je potrebné dávať pozor, aby nebol lubovoľný sieťový spínač uvedený do činnosti.** Správne prenášanie strihača živých plotov znižuje riziko neúmyselného spustenia a následné poranenie osôb čepeľami.
- c) **Ak sa strihač živých plotov prenáša alebo skladuje, je nutné vždy nasadiť kryt čepele.** Správna manipulácia so strihačom živých plotov znižuje riziko poranenia osôb čepeľami.
- d) **Pri odstraňovaní zaseknutého materiálu alebo oprave jednotky je nutné sa uistiť, že sú všetky sieťové spínače vypnuté a sieťový prívod odpojený.** Neočakávané spustenie strihača živých plotov pri odstraňovaní zaseknutého materiálu alebo oprave môže viesť k vážnemu zraneniu osôb.
- e) **Strihač živých plotov je nutné držať iba za izolované úchopové povrchy, pretože čepeľ sa môže dotknúť skrytého vedenia alebo vlastného prívodu.** Dotyk čepeľí so „živým“ vodičom môže spôsobiť, že sa neizolované kovové časti strihača živých plotov stanú „živými“ a môžu viesť k úrazu používateľa elektrickým prúdom.

- f) **Je nutné udržiavať všetky sieťové a pohyblivé privody mimo oblasti strihania.** *Sieťové a pohyblivé privody môžu byť schované v živých plotoch a kríkoch a môžu byť nechcene porezané čepeľou.*
- g) **Strihač živých plotov sa nesmie používať za zlých poveternostných podmienok, obzvlášť ak hrozí riziko bleskov.** *To znižuje riziko zasiahnutia bleskom.*

X. Bezpečnostné pokyny pre nabíjačku a nabíjanie

- Pred nabíjaním si prečítajte návod na používanie.
- Nabíjačka je určená iba na nabíjanie vo vnútorných priestoroch. Je nutné ju chrániť pred dažďom, vysokou vlhkosťou a teplotami nad 40 °C.
- Nabíjačka je určená na nabíjanie iba povolených modelov batérií a nesmie sa použiť na nabíjanie iných batérií alebo na iný účel.
- Zamedzte používaniu nabíjačky osobám (vrátane detí), ktorým fyzická, zmyslová alebo mentálna neschopnosť či nedostatok skúseností a znalostí zabraňuje v bezpečnom používaní spotrebiča bez dozoru alebo poučenia. Deti sa so spotrebičom nesmú hrať. Všeobecne sa neberie do úvahy používanie nabíjačky veľmi malými deťmi (vek 0 – 3 roky vrátane) a používanie mladšími deťmi bez dozoru (vek nad 3 roky a pod 8 rokov). Pripúšťa sa, že ťažko hendikepovaní ľudia môžu mať potreby mimo úrovne stanovenej touto normou (EN 60335-1 a EN 60335-2-29).
- Pri nabíjaní zaistite vetranie, pretože pri nabíjaní môže dôjsť k úniku pár, ak je batéria poškodená v dôsledku zlého zaobchádzania (napr. v dôsledku pádu).
- Nabíjačku používajte v rozmedzí okolitej teploty 10 °C až 40 °C.
- Nabíjačku, jej napájací kábel a zásuvkovú vidlicu kábla chráňte pred mechanickým či tepelným poškodením.

BEZPEČNOSTNÉ POKYNY PRE BATÉRIU

- Batériu chráňte pred dažďom, mrazom, vysokou vlhkosťou, vysokými teplotami (nad 50 °C), pred mechanickým poškodením (nárazy a pády), nikdy batériu neatvárať, nespálujte a neskratujte. Batériu skladujte odobratú z prístroja a skladujte ju plne nabitú a z dôvodu udržania čo najdlhšej životnosti batérie, ju po niekoľkých mesiacoch plne nabite (po každých 6 mesiacoch).

- Nabíjacie konektory batérie chráňte pred znečistením, deformáciou či iným poškodením a pred vodivým premostením kontaktov prelepéním konektorov napr. lepiacou páskou, aby nedošlo k jej skratovaniu a následne k požiaru či výbuchu.
- Zaistite, aby sa s batériou nehrali deti.

XI. Význam bezpečnostných výstrah a ďalších označení uvedených na stroji



	Pred použitím náradia si prečítajte návod na používanie a je nevyhnutné porozumieť označeniu na náradí. Pri nedodržaní upozornení by mohlo dôjsť k vážnemu zraneniu.
	Splňa príslušné harmonizačné právne predpisy EÚ.
	Nepribližujte sa rukami k čepeli.
	Nevystavujte dažďu.
	Obsluha a ďalšie osoby v pracovnej oblasti musia používať certifikovanú ochranu zraku s postrannými krytmi a s dostatočnou úrovňou ochrany.
	Obsluha a ďalšie osoby v pracovnej oblasti musia používať certifikovanú ochranu sluchu s dostatočnou úrovňou ochrany.
	Pred servisnými a údržbovými úkonmi z aku náradia odoberte batériu.
	Elektroodpad, pozrite ďalej.
SN:	Na výrobku je uvedený rok a mesiac výroby strojového zariadenia a číslo výrobnéj série.

Tabuľka 3

XII. Význam označenia na nabíjačke a pokyny na použitie

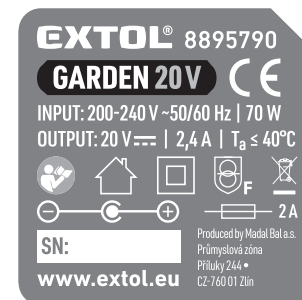

	Pred použitím nabíjačky si prečítajte návod na použitie.
	Zodpovedá príslušným harmonizačným právnym predpisom EÚ.
	Zariadenie triedy ochrany II.
	Nabíjačku je možné používať iba v miestnosti. Nutné chrániť pred dažďom, vysokou vlhkosťou a vniknutím vody.
	Bezpečnostný ochranný transformátor bezpečný pri poruche.
	Polarita DC konektora pre nabíjanie batérie.
	Poistka s uvedenou hodnotou prúdu podľa modelu nabíjačky.
T _a ≤ 40 °C	Okolité teplota pre nabíjanie batérie.
Input/Output:	Vstupné parametre/výstupné parametre.
	Elektroodpad, pozrite ďalej.
SN:	Na výrobku je uvedený rok a mesiac výroby a číslo výrobnéj série.

Tabuľka 4

XIII. Význam označení na batérii a pokyny na použitie



	Pred použitím nabíjačky si prečítajte návod na použitie.
	Batériu nevystavujte priamemu slnečnému žiareniu a teplote nad 50 °C.
	Batériu nespálujte.
	Zamedzte kontaktu batérie s vodou a vysokou vlhkosťou.
	Batériu nevyhadzujte do zmesového odpadu, pozrite ďalej odsek likvidácie odpadu.
20V \equiv	Svorkové napätie plne nabitej batérie bez zaťaženia.
18V \equiv	Menovité svorkové napätie batérie pri zaťažení.
X000 mAh/XX Wh	Kapacita batérie/watthodinová zaťažiteľnosť batérie.
SN:	Na výrobku je uvedený rok a mesiac výroby batérie a číslo výrobnéj série.
IEC 62133-2:2017/UN 38.3	Normy a normatívne technické špecifikácie, ktorých požiadavky batérie spĺňajú.

Tabuľka 5

XIV. Čistenie a údržba

⚠ VÝSTRAHA

- Pred servisnými úkonmi vždy odoberte batériu z prístroja.
- Pri čistení a údržbe strihacieho mechanizmu nožnic používajte ochranné rukavice. Nebezpečenstvo poranenia.
- Po použití nožnic strihaciu lištu očistite a ošetrite olejom a vložte do ochranného krytu.
- Pravidelne zbavujte povrch prístroja nečistôt a prachu pomocou vlhkej tkaniny. Na čistenie nepoužívajte agresívne čistiace prostriedky a rozpúšťadlá, napr. aceton. Viedlo by to k poškodeniu plastového krytu náradia. Pri čistení zabráňte vniknutiu kvapaliny do prístroja.
- Vetracie otvory motora čistite mäkkou kefkou alebo suchou textíliou. Nepriechodné vetracie otvory bránia prúdeniu vzduchu, ktorý motor ochladzuje, čo by mohlo viesť k požiaru.
- Pri oprave sa musia z bezpečnostných dôvodov použiť iba originálne diely výrobcu.
- Oprava v prípade porúch sa musí zaistiť iba v autorizovanom servise značky Extol® (servisné miesta nájdete na webových stránkach v úvode návodu).



XV. Skladovanie

SKLADOVANIE AKU NOŽNÍČ A NABÍJAČKY

- Pred uskladnením aku nožnic odoberte z nich batériu – ak je batéria v prístroji, rýchlejšie sa vybijá. Lištu aku nožnic ošetrite olejom a potom na ňu nasadte ochranný kryt. Aku nožnice a nabíjačku skladujte na suchom mieste mimo dosahu detí s teplotami do 40 °C. Náradie a nabíjačku chráňte pred priamym slnečným žiarením, sálavými zdrojmi tepla, mechanickým poškodením, vlhkosťou a vniknutím vody.

SKLADOVANIE BATÉRIE

- Batériu chráňte pred dažďom, mrazom, vysokou vlhkosťou, teplotami nad 50 °C, pred mechanickým poškodením (napr. pádom) a nikdy ju neatvárať, nespaliť. Pred uskladnením aku náradia z neho odoberte batériu a batériu plne nabite. Z dôvodu udržania čo najdlhšej životnosti batérie ju po niekoľkých mesiacoch (najdlhšie po šiestich mesiacoch) plne nabite. **Pri mraze alebo vysokých teplotách sa výrazne znižuje kapacita batérie a batériu to poškodzuje.**

- Kontakty batérie chráňte pred znečistením, deformáciou či iným poškodením a zamedzte vodivému premosteniu kontaktov batérie prelepením konektorov napr. lepiacou páskou, aby nedošlo ku skratovaniu batérie, v ktorého dôsledku môže dôjsť k požiaru či výbuchu.
- Zaistíte, aby sa s batériou či aku náradím nehrali deti.

XVI. Likvidácia odpadu

- Obaly vyhodte do príslušného kontajnera na triedený odpad.
- Nepoužiteľné aku nožnice a nabíjačka sú elektrozariadenia, ktoré sa nesmú vyhadzovať do zmesového odpadu, ale podľa európskej smernice (EÚ) 2012/19 sa musia odovzdať na ekologickú likvidáciu/recykláciu na príslušné zberné miesta elektroodpadu.
- Pred odovzdaním aku nožnic na likvidáciu sa musí z prístroja odobrať batéria, ktorá sa takisto nesmie vyhodiť do zmesového odpadu (smernica 2006/66 ES), ale je nutné ju odovzdať na ekologickú likvidáciu do spätného zberu batérií oddelene. Informácie o zberných miestach dostanete u predávajúceho alebo na miestnom obecnom úrade.



Li-ion

XVII. Záručná lehota a podmienky (práva z chybného plnenia)

- Ak o to kupujúci požiada, je predávajúci povinný kupujúcemu poskytnúť záručné podmienky (práva z chybného plnenia) v písomnej forme podľa zákona.

ZÁRUČNÝ A POZÁRUČNÝ SERVIS

Pre uplatnenie práva na záručnú opravu tovaru sa obráťte na obchodníka, u ktorého ste tovar zakúpili. Pre opravu po uplynutí záruky sa tiež môžete obrátiť na náš autorizovaný servis.

Najbližšie servisné miesta nájdete na www.extol.sk.

V prípade, že budete potrebovať ďalšie informácie, poradíme Vám na:

Fax: +421 2 212 920 91 Tel.: +421 2 212 920 70

E-mail: servis@madalbal.sk

ES Vyhlásenie o zhode

Predmet vyhlásenia – model, identifikácia výrobku:

Aku nožnice na živý plot 20 V

Dĺžka lišty 510 mm; n₀ = 1 300 min⁻¹

Extol® Premium 8895730

(variant s batériou a nabíjačkou)

Extol® Premium 8895731

(variant bez batérie a bez nabíjačky)

Výrobca Madal Bal a.s. • Bartošova 40/3 • CZ-760 01 Zlín • IČO: 49433717

vyhlasuje,

že vyššie opísaný predmet vyhlásenia je v zhode so všetkými príslušnými ustanoveniami harmonizačných právnych predpisov Európskej únie: 2006/42 ES; (EÚ) 2011/65; (EÚ) 2014/30; 2000/14 ES. Toto vyhlásenie sa vydáva na výhradnú zodpovednosť výrobcu.

Harmonizované normy (vrátane ich pozmeňujúcich príloh, ak existujú), ktoré sa použili na posúdenie zhody a na ktorých základe sa zhoda vyhlasuje:

EN 60745-1:2009, EN 60745-2-15:2009 do 28.06.2023; potom podľa EN 62841-1:2015, EN 62841-4-2:2019; EN 55014-1:2017; EN 55014-2:2015; EN IEC 63000:2018; EN ISO 3744:2010, ISO 11094:1991.

Kompletizáciu technickej dokumentácie 2006/42 ES a 2000/14 ES vykonal Martin Šenkýř so sídlom na adrese spoločnosti Madal Bal a.s., Priemyselná zóna Příluky 244, 760 01 Zlín, Česká republika. Technická dokumentácia (2006/42 ES, 2000/14 ES) je k dispozícii na adrese spoločnosti Madal Bal, a.s. Postup posúdenia zhody (2006/42 ES, 2000/14 ES): Overenie jednotlivého zariadenia notifikovanou osobou č.: 0197 TÜV Rheinland LGA Products GmbH, Tillystrasse 2, 90431 Nürnberg.

Nameraná hladina akustického výkonu zariadenia reprezentujúceho daný typ (2000/14 ES):

85,3 dB (A); neistota K = ± 3 dB(A)

Garantovaná hladina akustického výkonu zariadenia (2000/14 ES): 90 dB(A).

Miesto a dátum vydania ES vyhlásenia o zhode: Zlín, 16. 1. 2020

V mene spoločnosti Madal Bal, a.s.:

Martin Šenkýř
člen predstavenstva spoločnosti

Bevezető

Tisztelt Vevő!

Köszönjük Önnek, hogy megvásárolta az Extol® márka termékét!

A terméket az idevonatkozó európai előírásoknak megfelelően megbízhatósági, biztonsági és minőségi vizsgálatoknak vetettük alá.

Kérdéseivel forduljon a vevőszolgálatunkhoz és a tanácsadó központunkhoz:

www.extol.hu Fax: (1) 297-1270 Tel: (1) 297-1277

Gyártó: Madal Bal a. s., Průmyslová zóna Příluky 244, 760 01 Zlín Cseh Köztársaság

Forgalmazó: Madal Bal Kft., 1173 Budapest, Régvivám köz 2. (Magyarország)

Kiadás dátuma: 2020. 11. 12.

I. A készülék jellemzői és rendeltetése



Az akkus sövényvágóval sövényeket, bokrokat, falombokat stb. lehet kertekben nyírni.
Az akkus sövénynyíró az azonos típusú, 20 V-os akkumulátorról működtethető kerti szerszámcsalád tagja.

- ✓ A hálózati vezeték hiánya biztosítja a mozgásszabadságot munka közben.
- ✓ A könnyű készülék kényelmesen használható.
- ✓ Az akkus sövénynyíró csendesen üzemel, nem terheli meg zajjal a készülék felhasználóját.
- ✓ Az elektromos kifutó fék gyorsan lefékezi a késeket a kikapcsolás után.

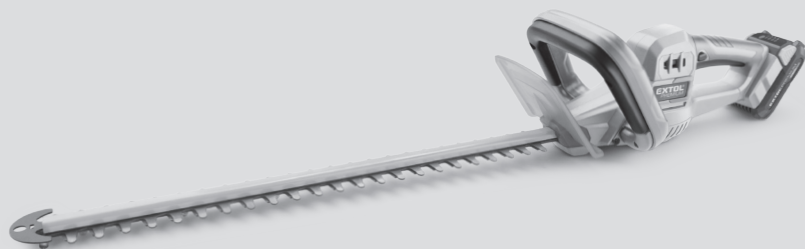

- ✓ A Li-ion akkumulátor alacsony önlemerülésének köszönhetően a készülék szinte bármikor használatra kész. A Li-ion akkumulátort bármilyen töltöttségi állapotból fel lehet tölteni, anélkül, hogy a kapacitása csökkenne.



Az akkumulátor védve van a mélylemerülés ellen. A védelem nem engedi, hogy az akkumulátor feszültsége egy meghatározott érték alá süllyedjen.

- ✓ Az Extol® Premium 8895731 akkus sövénynyíró akkumulátor és akkumulátortöltő nélkül forgalmazzuk, így kedvező áron vásárolható meg a sövénynyíró, ha a vevőnek már van más, tőlünk származó akkus készüléke, kompatibilis akkumulátorral és akkumulátortöltővel.
- ✓ Az Extol® Premium 8895730 akkus sövénynyíróhoz 2000 mAh kapacitású 20 V-os Li-ion akkumulátor, és 2,4 A töltőáramú akkumulátortöltő is tartozik.











Az Extol® Premium 8895792 4,5 A-es akkumulátortöltő a 2000 mAh kapacitású akkumulátort 30 perc alatt feltölti, így a felhasználó folyamatosan használhatja a készüléket, ha rendelkezik két ilyen akkumulátorral.

- ✓ Még előnyösebb a 2x 2,4 A-es Extol® Premium 8895791 akkumulátortöltő használata, amely lehetővé teszi 2 db akkumulátoregyidejű töltését.
- ✓ A 2000 mAh vagy 4000 mAh kapacitású akkumulátorok 2,4 A-es vagy 4,5 A-es akkumulátortöltővel való töltési időit az 1. táblázat tartalmazza.



2x 2,4 A-es akkumulátortöltő, 2 db akkumulátor egyidejű töltéséhez.

GARDEN 20V		
  → 	 2000 mAh Rend. szám 8895780	 4000 mAh Rend. szám 8895782
 2,4 A Rend. szám 8895790	1 óra	2 óra
 2x 2,4 A Rendelési szám 8895791	1 óra	2 óra
 4,5 A Rend. szám 8895792	0,5 óra	1 óra

1. táblázat

II. Műszaki specifikáció

Típuszám (rendelési szám)	8895730 1 db Li-ion akkumulátor 20 V 2000 mAh (8895780) 1 db akkumulátortöltő 2,4 A (8895790) 8895731 (akkumulátor és akkumulátortöltő nélkül)
Akkumulátor kapcsolófeszültsége terhelés nélkül	20 V DC
Terhelt akkumulátor kapcsolófeszültsége	18 V DC
Nyíró hosszúság	510 mm
Max. ágátmérő	16 mm
Nyíróolló szélesség	63 mm
Üresjáratú rezgésszám (terhelés nélkül)	1300 1/perc
Tömeg (2000 mAh akkumulátorral)	2,5 kg
Tömeg (4000 mAh akkumulátorral)	2,8 kg
Akusztikus nyomás L_{pA} , pontatlanság K	74,3 dB(A); K= ±3 dB(A)
Akusztikus teljesítmény L_{wA} , pontatlanság K	85,3 dB(A); K= ±3 dB(A)
Garantált akusztikus teljesítményszint (2000/14/EK)	90 dB(A)
Max. rezgésérték a fogantyún mérve, pontatlanság K	
a első fogantyún	a_{hv} 1,075 m/s ² ; K= ± 1,5 m/s ²
a hátsó fogantyún	a_{hv} 0,915 m/s ² ; K= ± 1,5 m/s ²

• A feltüntetett eredő rezgésérték és a deklarált zajszint szabvány szerinti módszerekkel lett megmérve, és felhasználható az adott elektromos kéziszerszám más kéziszerszámokkal való összehasonlításához. A feltüntetett rezgésértéket és a deklarált zajszintet fel lehet használni a géppel való munkavégzés okozta terhelések előzetes meghatározásához.

⚠ VESZÉLY!

- A készülék által okozott rezgés- és zajterhelés mértéke a szerszám tényleges használata során eltérhet a deklarált értékektől, és függ a készülék használati módjától, az alkalmazott betétszerszámtól és különösen a megmunkált munkadarab anyagától.
- A felhasználó személy védelmé érdekében esetleg biztonsági méréseket kell végrehajtani a tényleges terhelések meghatározásához az adott feltételek között, és figyelembe kell venni azokat az időket is, amikor a készülék ki van kapcsolva, vagy amikor be van kapcsolva, de nincs használva.

III. A készülék részei és működtető elemei

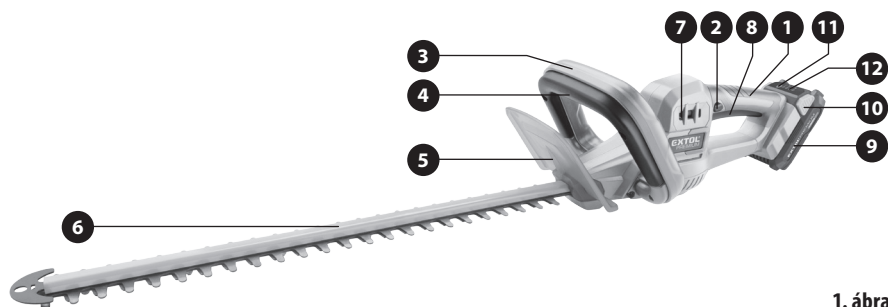

1. ábra

1. ábra. Tételszámok és megnevezések

- 1) Hátsó fogantyú
- 2) Működtető kapcsolót kioldó gomb a hátsó fogantyún
- 3) Első fogantyú
- 4) Működtető kapcsolót kioldó gomb az első fogantyún
- 5) Védőburkolat
- 6) Sövényvágó szerszám
- 7) Motor szellőzőnyílások
- 8) Működtető kapcsoló
- 9) Akkumulátor
- 10) Akkumulátor-kioldó gomb
- 11) Akkumulátor töltöttségi állapotát ellenőrző gomb
- 12) Akkumulátor töltöttségi állapotát kijelző LED diódák

⚠ FIGYELMEZTETÉS!

A készülék használatba vétele előtt a jelen útmutatót olvassa el és a készülék közelében tárolja, hogy a felhasználók bármikor el tudják olvasni. Amennyiben a terméket eladja vagy kölcsönadja, akkor a termékkel együtt a jelen használati útmutatót is adja át. A használati útmutatót védje meg a sérülésektől. A gyártó nem vállal felelősséget a termék rendeltetésétől vagy a használati útmutatótól eltérő használata miatt bekövetkező károkért. A készülék első bekapcsolása előtt ismerkedjen meg alaposan a működtető elemek és a tartozékok használatával, a készülék gyors kikapcsolásával (veszély esetén). A használatba vétel előtt mindig ellenőrizze le a készülék és tartozékai, valamint a védő és biztonsági elemek sérülésmentességét, a készülék helyes összeszerelését. Ellenőrizze le az akkumulátor burkolatának és DC aljzatának, az akkumulátortöltőnek és vezetékének, valamint a csatlakozódugónak a sérülésmentességét. Amennyiben sérülést vagy hiányt észlel, akkor az akkus készüléket, az akkumulátort és az akkumulátortöltőt ne használja. A készüléket Extol® márkaszervizben javíttassa meg, illetve itt vásárolhat a készülékhez pótalkatrészeket vagy tartozékokat (lásd a karbantartás és szerviz fejezetben, továbbá a weblapunkon).

IV. Az akkumulátor töltése

⚠ FIGYELMEZTETÉSEK

- Az akkus készüléket csak az 1. táblázatban feltüntetett akkumulátorokról lehet üzemeltetni.
- Az akkumulátorok töltéséhez csak az 1. táblázatban feltüntetett akkumulátortöltőket lehet használni. Más gyártóktól származó vagy eltérő típusú töltő és akkumulátor használata balesetet (pl. tüzet, robbanást) okozhat.
- Az akkumulátortöltő hálózathoz csatlakoztatása előtt ellenőrizze le az akkumulátortöltő sérülésmentességét. A töltés megkezdése előtt az akkumulátort is ellenőrizze le. Ha az akkumulátortöltő sérült, akkor azt ne használja, vásároljon új és eredeti akkumulátortöltőt.











⚠ FIGYELMEZTETÉS!

- Az akkumulátor töltése közben a környezeti hőmérséklet legyen 10 °C és 40 °C között. A töltés közben hő keletkezik, a túl magas hőmérséklet az akkumulátor meghibásodását okozhatja. A túl alacsony hőmérsékleten (10 °C alatt) való töltés nincs jó hatással az akkumulátorra.

- a) Az akkumulátort dugja az akkumulátortöltő hornyába.
- b) Az akkumulátortöltő elektromos hálózathoz való csatlakoztatása előtt ellenőrizze le, hogy a hálózati feszültség megfelel-e a típuscímkén feltüntetett tápfeszültségnek (200-240 V~, 50/60 Hz). Az akkumulátortöltő csak az előző feszültségtartományak megfelelő tápfeszültséghez csatlakoztatható.
- c) Az akkumulátor töltésének a folyamatát a zöld LED villogása jelzi ki. Amennyiben az akkumulátor akkumulátortöltőbe helyezése után csak a piros LED villog (vagy világít), akkor az akkumulátortöltőt válassza le az elektromos hálózatról és az akkumulátort vegye ki a töltőből, majd hagyja körülbelül 0,5 órát pihenni az akkumulátort, mert előfordulhat, hogy az akkumulátorban bekapcsolt a teljes lemerülés elleni védelem. Az akkumulátorban a regenerálás befejezése után kikapcsol az akkumulátor védelme, az akkumulátor ismét tölthető lesz. Az akkumulátor teljes feltöltését a zöld LED folyamatos villogása jelzi ki. Ha az akkumulátortöltőt akkumulátor nélkül csatlakoztatja az elektromos hálózathoz, akkor csak a piros LED világít. Fenntartjuk a jogot arra, hogy az akkumulátor és a töltő kijelzései eltérjenek a fentiekől. A töltés közben az akkumulá-

tor töltöttségi állapotának a megállapításához nyomja meg a gombot az akkumulátoron. A világító LED-ek száma utal a töltöttségre.

AZ AKKUMULÁTOROK TÖLTÉSI IDEJE

	 2 000 mAh Rend. szám 8895780
 2,4 A Rend. szám 8895790	1 óra
 2x 2,4 A Rend. szám 8895791	1 óra
 4,5 A Rend. szám 8895792	0,5 óra
	 4 000 mAh Rendelési szám 8895782
 2,4 A Rend. szám 8895790	2 óra
 2x 2,4 A Rend. szám 8895791	2 óra
 4,5 A Rend. szám 8895792	1 óra

2. táblázat

d) Az akkumulátor feltöltése után akkumulátortöltő vezetékét húzza ki a fal aljzatból, nyomja meg és tartsa benyomva az akkumulátoron a kioldó gombot, és az akkumulátort vegye ki az akkumulátortöltőből.

V. A készülék előkészítése használathoz

⚠ FIGYELMEZTETÉS!

- Szerelési vagy karbantartási tevékenységek előtt az akkumulátort vegye ki a készülékből.



A NYÍRÓOLLÓ OLAJOZÁSA

- A használat előtt olajozza meg a nyíróollót (spricceljen olajat a kések közé, pl. sprayből). Ezzel megelőzheti a kések idő előtti elkopását és a nyíróolló túlmelegedését.

A VÉDŐBURKOLAT FELSZERELÉSE

- Az akkus készülékre szerelje fel a védőburkolatot (1. ábra 5-ös tétel).

⚠ FIGYELMEZTETÉS!

- Az akkus sövénynyíró kizárólag csak a védőburkolattal (1. ábra 5-ös tétel) együtt használja.

AZ AKKUMULÁTOR BESZERELÉSE

- Az akkus sövénynyíró végébe dugja be az akkumulátort (1. ábra 9-es tétel), kattanas jelzi a megfelelő rögzítést.

VI. A készülék be- és kikapcsolása

- A készüléket működtető kapcsolót két kioldó gombbal kell a bekapcsoláshoz kioldani. Az egyik kioldó gomb az első a másik a hátsó fogantyúba van beépítve (1. ábra, 2-es és 4-es tételek). A kétkezes kapcsolással megelőzhető a készülék véletlen bekapcsolása.

BEKAPCSOLÁS

- Az akkus sövénynyíró bekapcsolásához egyidejűleg meg kell nyomni az első és a hátsó fogantyún található kioldó gombokat, majd meg kell kapcsolni a működtető kapcsolót.

⚠ FIGYELMEZTETÉS!

- A működtető kapcsolót (biztonsági okokból), tilos benyomott állapotban rögzíteni a folyamatos működéshez (pl. ragasztószalaggal).

KIKAPCSOLÁS

- A készülék kikapcsolásához a működtető kapcsolót engedje el.

VII. A készülék használata

⚠ FIGYELMEZTETÉS!

- A sövénynyíró használatba vétele előtt ellenőrizze le, hogy a sövényben nincs-e idegen tárgy, például drót, elektromos vezeték stb., ha igen, akkor ezeket távolítsa el. Ha az ilyen tárgyakat nem tudja eltávolítani, akkor az adott helyen ne nyírjon a készülékkel.



⚠ FIGYELMEZTETÉS!

- Munka közben viseljen megfelelő tanúsítvánnyal és védelmi szinttel rendelkező védőkesztyűt, védőszemüveget és fülvédőt. Továbbá erős és zárt csúszásmentes védőcipőt, valamint megfelelő és begombolt munkaruhát.

⚠ FIGYELMEZTETÉS!

- Munka közben a készüléket tartsa természetes helyzetben, az első és a hátsó fogantyúnál megfogva (1. ábra, 1-es és 3-as tételek), és álljon stabilan a lábán.

⚠ FIGYELMEZTETÉS!

- A készülékkel ne dolgozzon lejtős helyen vagy nem stabil talajon, létrán, dobogón stb. Ha véletlenül elesik vagy leesik, akkor a kések súlyos sérülést okozhatnak. A készülékkel csak a talajon állva szabad dolgozni.

⚠ FIGYELMEZTETÉS!

- A készüléket óvatosan mozgassa (különösen lejtős helyen). A készülékkel ne szaladjon. A készülék szállítása vagy mozgatása előtt a nyírókésekre húzza rá a védőtokot.
- A sövényt először az oldalán vágja le, a készüléket alulról felfelé mozgatva (lásd a 2. ábrát). Ellenkező irányú készülékmozgatás esetén az ágak lehajlanak és a vágás nem lesz egyenes.

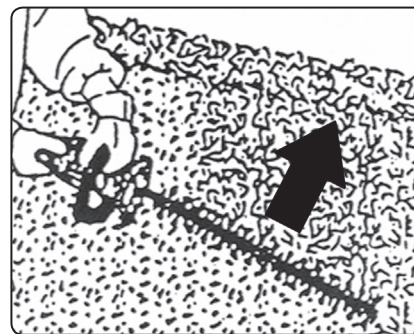

ábra. 2

- A sövényt úgy vágja le, hogy az alsó része mindig szélesebb legyen mint a felső része, mert csak így tud az éltető napfény jól behatolni a bokorba (lásd a 3. ábrát).

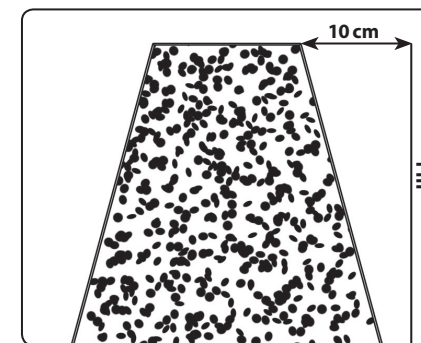

3. ábra

- A sövény felső síkjának a nyírásakor a késeket kis szögben megdöntve vezesse a sövényen. Így hatékonyabb lesz a munka (lásd a 4. ábrát).

A vágás síkjába feszítsen ki egy kötelet, és a gépet ezen a síkon vezesse végig a sövény nyírásakor. Így szép egyenes és egyenletes lesz a sövény felső része.

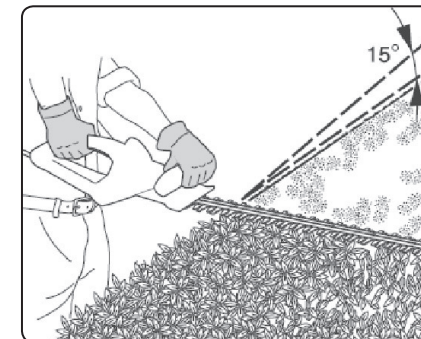

4. ábra

⚠ FIGYELMEZTETÉS!

- A nyíróollót ne terhelje túl. A munka közben gyakran tartson szünetet.

AKKUMULÁTORHOZ KAPCSOLÓDÓ INFORMÁCIÓK



Az akkumulátor védve van a mélylemerülés ellen. Amennyiben az akkumulátor túlságosan lemerül, akkor a készülék magától lekapcsol (a működtető kapcsoló benyomása mellett). A működtető kapcsoló felengedése, majd ismételt benyomása után az akkus készülék rövid ideig működik, majd ismét kikapcsol.



A készülék működés közben elektromágneses mezőt hoz létre, amely negatívan befolyásolhatja az aktív vagy passzív orvosi implantátumok (pl. szívritmus szabályozó készülék) működését és életveszélyes helyzetet idézhet elő. Ha ilyen készüléket kíván használni, akkor előbb konzultáljon a kezelőorvosával.

FIGYELMEZTETÉS!

- Ha a készülék használata közben szokatlan jelenséget észlel: zaj, rezgés stb. akkor az azonnal kapcsolja le, a hálózati vezetéket húzza ki az elektromos aljzathól és próbálja megállapítani a jelenség okát. Amennyiben a jelenség a készülék hibájára utal, akkor a készüléket az Extol® márkaszervizben javíttassa meg (a szervizek jegyzékét az útmutató elején feltüntetett honlapunkon találja meg). A gép javítását az eladó üzletben vagy a márkaszervizben rendelje meg.

VIII. Általános biztonsági utasítások

FIGYELMEZTETÉS!

A jelen kéziszerszámhoz mellékelt használati útmutatót, biztonsági előírásokat és egyéb utasításokat olvassa el. Az alábbi biztonsági és használati utasítások be nem tartása áramütéshez, tűzhoz és/vagy súlyos személyi sérüléshez vezethet.

A használati útmutatót és az egyéb előírásokat őrizze meg, hogy később is el tudja olvasni.

A következő figyelmeztető utasításokban szereplő „elektromos kéziszerszám” kifejezés alatt hálózati vezetéken keresztül az elektromos hálózatról, vagy akkumulátorról táplált (elektromos hálózattól független) elektromos kéziszerszámot kell érteni.

1) BIZTONSÁGOS MUNKAKÖRNYEZET

- A munkahelyet tartsa tisztán és biztosítsa a megfelelő világítást. A rendetlen és rosszul megvilágított munkahely baleset forrása lehet.
- Az elektromos kéziszerszámmal ne dolgozon robbanásveszélyes helyen (gyúlékony folyadékok és gázok közelében, vagy poros levegőjű helyen). Az elektromos szerszámban keletkező szikrák a port vagy a robbanásveszélyes anyagokat berobbanthatják.

- Az elektromos kéziszerszám használata közben a gyerekeket és az illetéktelen személyeket tartsa távol a munkahelytől. Ha megzavarják a munkájában, akkor elvesztheti az uralmát az elektromos kéziszerszám felett.

2) ELEKTROMOS BIZTONSÁG

- A csatlakozódugót csak a dugónak megfelelő hálózati aljzathoz csatlakoztassa. A csatlakozódugót átalakítani tilos. A földeléses csatlakozódugót csak közvetlenül a földeléses aljzathoz szabad csatlakoztatni (elágazó használata tilos). Az áramütések elkerülése érdekében csak sértetlen csatlakozódugóval, és a dugónak megfelelő aljzatról üzemeltesse a kéziszerszámot.
- Ügyeljen arra, hogy a teste ne érjen hozzá földelt tárgyakhoz (fűtőcsövekhez, radiátorhoz, tűzhelyhez, hűtőszekrényhez stb.). Amennyiben a teste le van földelve, nagyobb az áramütés kockázata.
- Az elektromos kéziszerszámot ne tegye ki eső vagy nedvesség hatásának. Az elektromos kéziszerszámba kerülő víz növeli az áramütés kockázatát.
- A hálózati vezetéket csak a rendeltetésének megfelelő célokra használja. Az elektromos kéziszerszámot ne húzza és ne szállítsa a hálózati vezetéknél megfogva. A hálózati csatlakozódugót tilos a vezetéknél fogva kihúzni a fali aljzathól, ehhez a művelethez a csatlakozódugót fogja meg. A hálózati vezetéket tartsa kellő távolságra a forró alkatrészekről, olajos tárgyaktól és éles sarkoktól, valamint a gép mozgó részeitől. A sérült vagy összetekeredett hálózati vezeték balesetet okozhat.
- A szabadban végzett munkákhoz csak hibátlan, és szabadban való munkákra alkalmas hosszabbítót használjon az elektromos kéziszerszámhoz. A szabadtéri használatra készült hosszabbító alkalmazásával csökkentheti az áramütés kockázatát.
- Amennyiben az elektromos kéziszerszámot nedves, vizes helyen használja, akkor azt áram-védőkapcsolóval (RCD) védett hálózati aljzathoz csatlakoztassa. Az áram-védőkapcsoló (RCD) használata csökkenti az áramütés kockázatát. Az áram-védőkapcsoló (RCD) kifejezéssel azonos jelentésű a „hibaáram védőkapcsoló (GFCI)” vagy a „földzárlat megszakító (ELCB)” is.

3) SZEMÉLYI BIZTONSÁG

- Az elektromos kéziszerszám használata közben legyen figyelmes, jól gondolja át mit fog csinálni, koncentráljon a munkára, a cselekedeteit pedig józan megfontolások vezéreljék. Az elektromos készüléket ne használja ha fáradt, alkoholt vagy kábítószerrel fogyasztott, vagy gyógyszerek hatása alatt áll. Az elektromos kéziszerszám használata közbeni pillanatnyi figyelmetlenség komoly balesetek forrása lehet.
- Használjon egyéni védőeszközöket. Munka közben mindig viseljen védőeszműveget. Az elektromos kéziszerszám jellegétől függő munkavédelmi eszközök (például légszűrő maszk, csúszásgátló védőcipő, fejtvédő sisak, fülvédő stb.) előírászerű használatával csökkentheti a baleseti kockázatokat.
- Előzze meg a véletlen gépindításokat. Az elektromos kéziszerszám mozgatása és szállítása során a hálózati vezetéket húzza ki az aljzathól, az ujját pedig vegye le a főkapcsolóról. Ez érvényes arra az esetre is, ha a kéziszerszámba akkumulátort szerel be. Ha az elektromos kéziszerszám mozgatásakor az ujját a főkapcsolón marad, akkor a gép véletlenül elindulhat, aminek súlyos sérülés lehet a következménye.
- Az elektromos kéziszerszám bekapcsolása előtt abból távolítsa el a beállításhoz szükséges szerszámokat és kulcsokat. A forgó géprészben maradt kulcs vagy más tárgy súlyos balesetet okozhat.
- Csak biztonságosan elérhető távolságban dolgozzon a géppel. Munka közben álljon stabilan és biztonságosan a lábán. Így bármilyen körülmények között megőrizheti uralmát a gép felett.
- Viseljen megfelelő munkaruhát. Forgó gépek használata esetén ékszereket, laza ruhát viselni tilos. Ügyeljen arra, hogy a haja, a ruhája, vagy a kesztyűje ne kerülhessen a forgó alkatrészek közelébe. A laza ruhát, a lógó ékszereket, vagy a hosszú hajat a gép forgó alkatrészei elkapathatják.
- Amennyiben a géphez lehet forgácsgyűjtőt, vagy por- és forgácselszívót csatlakoztatni, akkor ezt megfelelően csatlakoztassa az elektromos kéziszerszámhoz. Az elszívó és for-

gácsgyűjtő alkalmazásával védekezhet a por okozta kockázatokkal szemben.

- A készülék gyakori használata nem jelenti azt, hogy elhanyagolhatja a biztonságos használat előírásait, a rutinszerű és figyelmen kívül hagyott súlyos balesetek előidézője lehet. A figyelmetlenség egy pillanat alatt is okozhat súlyos balesetet.
- ### 4) AZ ELEKTROMOS KÉZISZERSZÁM HASZNÁLATA ÉS KARBANTARTÁSA
- Az elektromos kéziszerszámot ne terhelje túl. A munka jellegének megfelelő elektromos kéziszerszámot használjon. A megfelelően kiválasztott elektromos kéziszerszám biztosítja a rendeltetésének megfelelő biztonságot és hatékonyságot.
 - A meghibásodott főkapcsolójú elektromos kéziszerszámot ne használja. A hibás főkapcsolóval rendelkező elektromos kéziszerszám használata veszélyes, a készüléket meg kell javíttatni.
 - Beállítás, tartozékcseré, karbantartás, vagy a kéziszerszám lehelyezése előtt az elektromos kéziszerszám csatlakozódugóját húzza ki a fali aljzathól (illetve vegye ki az akkumulátort, ha az kivehető). Ezzel megakadályozhatja a véletlen gépindítást az ilyen jellegű munkák végrehajtása közben.
 - A használaton kívüli elektromos kéziszerszámot gyerekektől, valamint a használati utasítását nem ismerő személyektől elzárva tárolja, és ezeknek ne engedje a kéziszerszám használatát sem. Az elektromos kéziszerszám hozzá nem értő kezekben veszélyes lehet.
 - Az elektromos kéziszerszámot és tartozékait karban kell tartani. Az elektromos kéziszerszámot, a működtető és mozgó részeit, a burkolatokat és a védelmi elemeket a használatba vétel előtt ellenőrizze le. Sérült, repedt, vagy rosszul beállított és a szabályszerű működést zavaró hibákkal rendelkező kéziszerszámmal dolgozni tilos. A sérült és hibás kéziszerszámot az újbóli használatba vétele előtt javíttassa meg. A karbantartások elmulasztása és elhanyagolása balesetet okozhat.
 - Tartsa tisztán és éles állapotban a vágószerszámokat. A megfelelően karbantartott és

élezett vágószerszámokkal jobb a megmunkálás hatékonysága, és kisebb a kockázata a vágószerszám leblokkolásának.

- g) **Az elektromos kéziszerszámot, a tartozékokat és vágószerszámokat csak a használati utasítás előírásai szerint, valamint a rendeltetésének megfelelő módon, továbbá az adott munkakörülményeket és a munka típusát is figyelembe véve használja.** A rendeltetéstől eltérő géphasználat veszélyes és váratlan helyzeteket hozhat létre.
- h) **A kéziszerszám fogantyúit és markolatait tartsa tiszta, száraz, zsír- és olajmentes állapotban.** Ha a kéziszerszámot nem tudja biztonságosan és csúszásmentesen fogni, akkor váratlan helyzetekben elveszítheti az uralmát a gép felett.
- 5) AZ AKKUMULÁTOROS KÉZISZERSZÁM HASZNÁLATA ÉS KARBANTARTÁSA**
- a) **Az akkumulátort csak a gyártó által meghatározott akkumulátortöltővel szabad feltölteni.** Az adott típusú akkumulátorhoz alkalmazható akkumulátortöltő más típusú akkumulátor töltéséhez való használata esetén tüzet okozhat.
- b) **A kéziszerszámba kizárólag csak a gyártó által meghatározott akkumulátort szabad beszerelni.** Más típusú akkumulátor használata tüzet vagy balesetet okozhat.
- c) **Az akkumulátorokat ne helyezze le olyan helyre, ahol fém tárgyak találhatók (gemkapocs, pénzérmék, kulcsok, szegek, csavarok stb.) mert a fém tárgyak az akkumulátor pólusait összeköthetik és zárlatot okozhatnak.** Az akkumulátor pólusainak a rövidre zárása tüzet vagy égési sérülést okozhat.
- d) **Az akkumulátor helytelen használata esetén abból elektrolit folyhat ki.** Az elektrolitot ne érintse meg. Amennyiben a folyadék a bőrre kerül, akkor azt azonnal mossa le bő vízzel. Amennyiben az akkumulátor folyadék a szemébe kerül, akkor azonnal forduljon orvoshoz. Az akkumulátorból kifolyó folyadék maró sérülést okozhat.
- e) **Ne használjon sérült vagy átalakított akkumulátorokat illetve kéziszerszámokat.** A sérült vagy átalakított akkumulátor illetve kézis-

zerszám viselkedése és működése váratlan helyzeteket okozhat, aminek sérülés, tűz vagy robbanás lehet a következménye.

- f) **Az akkumulátorokat illetve a kéziszerszámokat ne tegye ki nyílt láng vagy magas hőmérséklet hatásának.** A 130°C-nál magasabb hőmérséklet az akkumulátor felrobbanását okozhatja.
- g) **Tartsa be az akkumulátor töltési előírásait.** Az akkumulátorokat kizárólag csak a használati útmutatóban megadott környezeti hőmérséklet tartományban szabad tölteni. A helytelen töltés, vagy a megadott hőmérsékleti tartomány be nem tartása az akkumulátor meghibásodását, tüzet vagy robbanást okozhat.
- 6) SZERVIZ**
- a) **Az akkus kéziszerszám javítását bízza márkavagy szakszervizre, a készülék javításához csak eredeti alkatrészeket szabad felhasználni.** Csak így biztosítható az akkus kéziszerszám biztonságának az eredeti módon való helyreállítása.
- b) **A sérült akkumulátorokat ne próbálja megjavítani.** Az akkumulátorokat kizárólag csak a gyártó által kijelölt márkaszerviz javíthatja meg.

IX. Biztonsági előírások a sövénynyíró használatához

- a) **A késeket ne fogja meg és a késeket tartsa távol a testétől.** Ha a kések mozognak, akkor tilos a késekhez nyúlni, például elakadt ág kiszabadításához, vagy a sövény kézzel való megfogásához. A kapcsolók elengedése után a kések még egy ideig mozognak. A működő készülék figyelmetlenség esetén súlyos sérülést okozhat.
- b) **A készülék szállítása közben a készüléket úgy fogja meg, hogy véletlenül se tudja megnyomni a működtető kapcsolót.** Szállítás és mozgatás előtt a készüléket kapcsolja le. A megfelelő módon megfogott készülék csökkenti a véletlen sérülések kockázatát.
- c) **A készülék mozgatása és szállítása, valamint eltárolása előtt a késvédő burkolatot húzza**

fel a késekre. A megfelelő módon szállított és tárolt készülék csökkenti a véletlen sérülések kockázatát.

- d) **Ha a kések közül valamilyen elakadt anyagot szeretne eltávolítani, akkor a készüléket kapcsolja le, és a hálózati vezetékét is húzza ki a hosszabbítóból.** A készülék véletlen bekapcsolása (pl. gallyak vagy szennyeződések eltávolítása közben) súlyos sérülést okozhat.
- e) **Az elektromos kéziszerszámot csak a szigetelt fogantyúfelületeknél fogja meg, ha olyan munkákat végez, amelyek során a kés kívülről nem látható, feszültség alatt álló vezetékeket, vagy a saját hálózati vezetékét is átvághatja.** Ha a kés egy feszültség alatt álló vezetékét elvág, a készülék fém részei szintén feszültség alá kerülnek, ami áramütést okozhat.
- f) **A hálózati vezetékét és a hosszabbítót tartsa távol a nyírás helyétől.** A bokorban nem látható hálózati vezetékét (hosszabbítót) a készülék kései elvághatják.
- g) **A készüléket rossz időben, esőben, viharban, villámlás idején használni tilos.** A villámcsapás halálos sérülést okozhat!

X. Akkumulátortöltő és akkumulátor biztonsági utasítások

- A töltés megkezdése előtt olvassa el a használati útmutatót.
- Az akkumulátortöltőt csak beltérben szabad használni. Az akkumulátortöltőt védje esőtől, nedvességtől és 40°C-nál magasabb hőmérsékletektől.
- Az akkumulátortöltőt kizárólag csak a jelen útmutatóban megadott akkumulátorok töltéséhez szabad használni.
- Az akkumulátortöltőt nem használhatják olyan testi, értelmi, érzékszervi fogyatékos, vagy tapasztalatlan személyek (gyermeket is beleértve), akik nem képesek a készülék biztonságos használatára, kivéve az eseteket, amikor a készüléket más felelős személy utasításai szerint és felügyelete mellett használják. A készülék nem játék, azzal gyerekek nem játszhatnak. Általában feltételezzük, hogy a hálózati adapterhez kisgyerekek



(0 és 3 év között) nem férnek hozzá, illetve nagyobb gyerekek (3 és 8 év között), felügyelet nélkül nem fogják használni. Előfordulhat, hogy súlyosabb testi vagy szellemi fogyatékos személyek nem felelnek meg az EN 60335-1 és EN 60335-2-29 szabvány követelményeinek.

- Az akkumulátor töltése közben biztosítsa a helyiség megfelelő szellőztetését, mert például a sérült akkumulátorból veszélyes gőz szivároghat ki.
- Az akkumulátor töltése közben a környezeti hőmérséklet legyen 10°C és 40°C között.
- Az akkumulátortöltő hálózati vezetékét védje a mechanikus sérülésektől és a forró tárgyaktól.

AZ AKKUMULÁTOR HASZNÁLATÁHOZ KAPCSOLÓDÓ BIZTONSÁGI UTASÍTÁSOK

- Az akkumulátort védje az esőtől és nedvességtől, fagytól és 50°C-nál magasabb hőmérséklettől, valamint mechanikus sérülésektől (pl. leeséstől). Az akkumulátort ne szerelje szét és ne dobja tűzbe, illetve ne zárja rövidre. Az akkumulátort teljesen feltöltött állapotban tárolja, így meghosszabbítható az akkumulátor élettartama. Az akkumulátort néhány hónap tárolás után (legkésőbb 6 hónap múlva) ismét töltsse fel.
- Az akkumulátor érintkezőit védje szennyeződésektől, deformációtól vagy más jellegű sérülésektől, az érintkezőket ne zárja rövidre, illetve az érintkezőkre ragasszon szigetelő szalagot, hogy megelőzze a véletlen rövidre zárást, ami akár tüzet vagy robbanást is előidézhet.
- Ne engedje, hogy gyerekek az akkumulátorral játszanak.

XI. A készüléken található biztonsági jelek és piktogramok jelentése



	A készülék használatba vétele előtt a használati útmutatót olvassa el, ismerkedjen meg a készüléken található szimbólumok jelentésével. A figyelmeztetés be nem tartása esetén súlyos sérülés következhet be.
	Megfelel az EU vonatkozó harmonizáló jogszabályainak.
	Ne közelítsen a kezével a kések felé.
	A készülékkel esőben dolgozni tilos!
	Az elektromos készülékkel végzett munka közben a gépkezelő és a közelben tartózkodó személyek is, viseljenek megfelelő tanúsítvánnyal és védelmi szinttel rendelkező fülvédőt és oldalsó védelemmel is rendelkező védőszemüveget.
	Az akkus kéziszerszámmal végzett munka közben a gépkezelő és a közelben tartózkodó személyek is, viseljenek megfelelő tanúsítvánnyal és védelmi szinttel rendelkező fülvédőt.
	A karbantartás vagy tisztítás megkezdése előtt az akkumulátort vegye le a készülékről.
	Elektromos hulladék (lásd lent).
SN:	A terméken fel van tüntetve a gyártás éve és hónapja, valamint a termék sorszáma (gyártási száma).

3. táblázat

XII. Az akkumulátortöltőn található biztonsági jelek és piktogramok jelentése

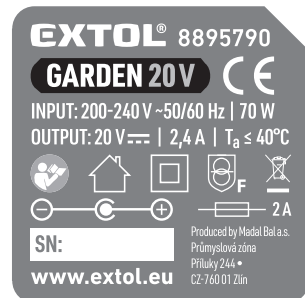

	Az akkumulátortöltő használatba vétele előtt olvassa el a használati útmutatót.
	Megfelel az EU vonatkozó harmonizált jogszabályainak.
	II. védelmi osztályba sorolt készülék.
	Az akkumulátortöltőt csak fedett helyiségben használja. Az akkumulátortöltőt nedvességtől és víztől óvja meg.
	Biztonsági transzformátor, meghibásodás esetén nem okoz áramütést.
	Egyenfeszültségű (DC) aljzat polarítása.
	Beépített biztosító típusa és kioldási árama.
$T_a \leq 40^\circ\text{C}$	Környezeti hőmérséklet az akkumulátor töltéséhez.
Input:/Output:	Bemeneti paraméterek / kimeneti paraméterek.
	Elektromos hulladék (lásd lent).
SN:	A terméken fel van tüntetve a gyártás éve és hónapja, valamint a termék gyártási száma.

4. táblázat

XIII. Az akkumulátoron található biztonsági jelek és piktogramok jelentése



	Az akkumulátortöltő használatba vétele előtt olvassa el a használati útmutatót.
	Az akkumulátort ne tegye ki közvetlen napsütés hatásának és magas hőmérsékleteknek (50°C felett).
	Az akkumulátort tűzbe dobni tilos.
	Az akkumulátort óvja meg nedvesség és víz hatásától.
	Az akkumulátort nem szabad a háztartási hulladékok közé kidobni (lásd a megsemmisítéssel foglalkozó fejezetet).
20V	Teljesen feltöltött akkumulátor kapcsolófeszültsége, terhelés nélkül
18V	Terhelt akkumulátor kapcsolófeszültsége.
X000 mAh/XX Wh	Akkumulátor kapacitása / akkumulátor terhelhetősége (Wh).
SN:	A terméken fel van tüntetve a gyártás éve és hónapja, valamint a termék gyártási száma.
IEC 62133-2:2017/UN 38.3	Szabványok és műszaki specifikációk, amelyeknek az akkumulátor megfelel.

5. táblázat

XIV. Tisztítás és karbantartás

FIGYELMEZTETÉS!



- A készüléken végzett bármilyen munka megkezdése előtt az akkumulátort vegye ki.
- A vágókések tisztítása és karbantartása során használjon védőkesztyűt. Sérülésveszély!
- Használat után a késeket tisztítsa meg, olajozza be, majd a tokba helyezve tárolja.
- A készülék felületéről rendszeresen távolítsa el a port és a lerakódásokat (enyhén benedvesített puha ruhával). Szerves oldószereket (pl. acetont) vagy agresszív tisztítószerkeket ne használjon a tisztításhoz. Sérülést okozhatnak a műanyag felületeken. Ügyeljen arra, hogy a készülékbe ne kerüljön víz.
- A motor szellőzőnyílásokat ecsettel vagy száraz ruhával tisztítsa meg. A szellőzőnyílások eltömődése rontja a motor hűtésének a hatékonyságát, és akár tüzet is okozhat.
- A készülék javításához (biztonsági okokból) csak eredeti alkatrészeket szabad felhasználni.
- Amennyiben a készülék meghibásodik, akkor azt vigye Extol márkaszervizbe javításra. A szervizek jegyzékét a használati útmutató elején feltüntetett honlapunkon találja meg.

XV. Tárolás

AZ AKKUS SÖVÉNYNYÍRÓ ÉS AZ AKKUMULÁTORTÖLTŐ TÁROLÁSA

- Az eltárolás előtt a készülékből az akkumulátort vegye ki. A készülékben az akkumulátor gyorsabban lemerül. A nyírókéseket olajjal fújja be, majd húzza fel a védőtokot. A megtisztított akkus készüléket száraz helyen, gyerekektől elzárva, 40°C-nál alacsonyabb hőmérsékleten tárolja. A készüléket óvja a sugárzó hőtől, a közvetlen napsütéstől, nedvességtől és esőtől, valamint a mechanikus sérülésektől.

AZ AKKUMULÁTOR TÁROLÁSA

- Az akkumulátort védje az esőtől és nedvességtől, fagytól és 50°C-nál magasabb hőmérséklettől, valamint mechanikus sérülésektől (pl. leeséstől). Az akkumulátort ne szerelje szét és ne dobja tűzbe. Az akkus készítség eltávolása előtt az akkumulátort vegye ki a készülékből és teljesen töltsse fel. Az akkumulátort néhány hónap tárolás után (legkésőbb hat hónap múlva) ismét töltsse fel.

A túl magas vagy túl alacsony (fagyponthoz alatti) hőmérséklet csökkenti az akkumulátor kapacitását, az akkumulátorban maradandó sérülést okoz.

- Az akkumulátor érintkezőit védje szennyeződésektől, deformációtól vagy más jellegű sérülésektől, az érintkezőket ne zárja rövidre, illetve az érintkezőkre ragasszon szigetelő szalagot, hogy megelőzze a véletlen rövidre zárást, ami akár tüzet vagy robbanást is előidézhet.
- Ne engedje, hogy gyerekek az akkumulátorral vagy az akkus készítséggyel játszanak.

XVI. Hulladék megsemmisítés

- A csomagolást az anyagának megfelelő hulladékgyűjtő konténerbe dobja ki.

- Az elektromos és elektronikus hulladékokról szóló 2012/19/EU számú európai irányelv, valamint az idevonatkozó nemzeti törvények szerint az akkus készítséggyel és az akkumulátortöltőt az életciklusa végén kijelölt hulladékgyűjtő helyen kell leadni, ahol gondoskodnak a környezetünket nem károsító módon történő újrahasznosításról.



- A megsemmisítés előtt az akkus készülékből az akkumulátort ki kell szerelni. Az akkumulátort a háztartási hulladékok közé kidobni tilos (2006/66/EK irányelv)! Az akkumulátort kijelölt hulladékgyűjtő helyen kell leadni, ahol gondoskodnak a környezetünket nem károsító módon történő újrahasznosításáról. A hulladékgyűjtő helyekről a polgármesteri hivatalban kaphat további információkat.



Li-ion

XVII. Garancia és garanciális feltételek

GARANCIÁLIS IDŐ

A mindenkori érvényes, vonatkozó jogszabályok, törvények rendelkezéseivel összhangban a Madal Bal Kft. az Ön által megvásárolt termékekre a jótállási jegyen feltüntetett garanciaidőt ad. A termék javítását a Madal Bal Kft.-vel szerződéses kapcsolatban álló szakszerviz a garanciális időszakban díjmentesen végzi el.

GARANCIÁLIS IDŐ ALATTI ÉS GARANCIÁLIS IDŐ UTÁNI SZERVIZELÉS

A termékek javítását végző szakszervizek címe, a javítás ügymenetével kapcsolatos információk a www.madalbal.hu weboldalon találhatóak meg, illetve a szakszervizek felsorolása a termék vásárlásának helyén is beszerezhető. Tanácsadással a (1)-297-1277 ügyfélszolgálati telefonszámon állunk ügyfeleink rendelkezésére.

EK Megfelelőségi nyilatkozat

A nyilatkozat tárgya, modell vagy típus, termékazonosító:

Akkumulátoros sövénynyíró 20 V
Nyíróolló hosszúság 510 mm; $n_0 = 1300$ f/p

Extol® Premium 8895730
(akkumulátorral és akkumulátortöltővel)
Extol® Premium 8895731
(akkumulátor és akkumulátortöltő nélkül)

A gyártó: Madal Bal a.s. • Bartošova 40/3, CZ-760 01 Zlín • Cégszám: 49433717

kijelenti,

hogy a fent megnevezett termék megfelel

az Európai Unió harmonizáló rendeletek és irányelvek előírásainak: 2006/42/EK, 2011/65/EU; 2014/30/EU; 2000/14/EK.

A jelen nyilatkozat kiadásáért kizárólag a gyártó a felelős.

Harmonizáló szabványok (és módosító mellékleteik, ha ilyenek vannak), amelyeket a megfelelés nyilatkozat kiállításához felhasználtunk, és amelyek alapján a megfelelés nyilatkozatot kiállítottuk:

EN 60745-1:2009, EN 60745-2-15:2009 2023.06.28-ig; ezt követően EN 62841-1:2015, EN 62841-4-2:2019; EN 55014-1:2017; EN 55014-2:2015; EN IEC 63000:2018; EN ISO 3744:2010, ISO 11094:1991.

A műszaki dokumentáció 2006/42/EK és 2000/14/EK szerinti összeállításáért Martin Šenkýř felel.

Madal Bal, a.s.; székhely: Průmyslová zóna Příluky 244, 760 01 Zlín; Cseh Köztársaság

A műszaki dokumentáció (a 2006/42/EK és 2000/14/EK szerinti), a Madal Bal, a.s. társaság székhelyén áll rendelkezésre.

A megfelelés kiértékelése (2006/41/EK; 2000/14/EK): az egyes berendezések típusvizsgálatát a 0197 számú TÜV Rheinland LGA products Tillystrasse 2, 90431 Nürnberg vizsgálati intézet hajtotta végre.

Az adott típust jellemző mért akusztikus teljesítményszint (a 2000/14/EK szerinti):
85,3 dB (A); pontatlanság $K = \pm 3$ dB(A)

A készülék garantált akusztikus teljesítményszintje (a 2000/14/EK szerinti): 90 dB(A).

Az EK megfelelés nyilatkozat kiadásának a helye és dátuma: Zlín, 2020. 01. 16.

A Madal Bal, a.s. nevében:

Martin Šenkýř
igazgatótanácsi tag

Einleitung

Sehr geehrter Kunde,

wir bedanken uns für Ihr Vertrauen, dass Sie der Marke Extol® durch den Kauf dieses Produktes geschenkt haben. Das Produkt wurde Zuverlässigkeits-, Sicherheits- und Qualitätstests unterzogen, die durch Normen und Vorschriften der Europäischen Union vorgeschrieben werden.

Im Falle von jeglichen Fragen wenden Sie sich bitte an unseren Kunden- und Beratungsservice:

www.extol.eu **servis@madalbal.cz**

Hersteller: Madal Bal a. s., Průmyslová zóna Příluky 244, 76001 Zlín, Tschechische Republik

Herausgegeben am: 12. 11. 2020

I. Charakteristik - Verwendungszweck



Die Akku-Heckenschere ist zum Schneiden und Veredeln von Zierbäumen in Ihrem Garten bestimmt. Die Akku-Heckenschere ist Teil einer Reihe von Akku-Werkzeugen, die mit demselben 20-V-Batterietyp betrieben werden.

- ✓ Die Abwesenheit eines Netzkabels bietet mehr Arbeitsfreiheit.
- ✓ Das niedrige Gewicht erhöht den Arbeitskomfort.
- ✓ Die Akku-Schere hat während des Betriebs einen niedrigen Geräuschpegel, wodurch die Geräuschbelastung für Bediener und Umgebung verringert wird.
- ✓ Die elektrische Nachlaufbremse sorgt im Bedarfsfall für einen schnellen Stopp des Schneidemechanismus.



- ✓ Dank der sehr langsamen Selbstentladung der Li-Ionen-Batterie, ist die Batterie auch lange nach dem Aufladen einsatzbereit, darüber hinaus kann die Li-Ionen-Batterie jederzeit aufgeladen werden, unabhängig vom Ladezustand, ohne ihre Kapazität zu reduzieren.



Der Akkumulator ist mit einem Schutz gegen Tiefentladung ausgestattet, die ihn beschädigt. Durch diesen Schutz kann die Batteriespannung nicht unter einen bestimmten Wert fallen, der für sie schädlich ist.



- ✓ Die Variante der Akku-Schere **Extol® Premium 8895731** wird ohne Batterie und ohne Ladegerät zum günstigeren Verkaufspreis für den Fall geliefert, wenn der Benutzer die Batterie und das Ladegerät bereits mit einem anderen Akku-Werkzeug gekauft hat.
- ✓ Die Variante der Akku-Schere **Extol® Premium 8895730** wird mit einer Li-Ionen-Batterie 2000 mAh, 20 V und Ladegerät 2,4 A geliefert.



Das Ladegerät **Extol® Premium 8895792** mit Ladestrom von **4,5 A** lädt eine Batterie mit einer Kapazität von **2000 mAh binnen 30 Minuten auf**, was dem Benutzer ein reibungsloses Arbeiten mit schnurlosen Werkzeugen ermöglicht, wenn er über zwei dieser Batterien verfügt.

- ✓ Für die Arbeit mit Akku-Werkzeugen eignet sich sehr gut auch das Ladegerät 2x 2,4 A **Extol® Premium 8895791**, das ein Aufladen von 2 Batterien **gleichzeitig ermöglicht**.
- ✓ Die Ladezeit der Batterie mit **2000 mAh** oder **4000 mAh** Kapazität und Einsatz des Ladegeräts mit Ladestrom von **2,4 A** oder **4,5 A** ist in Tabelle 1 aufgeführt.



**Ladegerät
Extol®
Premium
8895791**

Das Ladegerät 2x 2,4 A ermöglicht das Aufladen von zwei Batterien gleichzeitig.









GARDEN 20V		
  → 	 2000 mAh Best.-Nr. 8895780	 4000 mAh Best.-Nr. 8895782
 2,4 A Best.-Nr. 8895790	1 Std.	2 Std.
 2x 2,4 A Best.-Nr. 8895791	1 Std.	2 Std.
 4,5 A Best.-Nr. 8895792	0,5 Std.	1 Std.

Tabelle 1

II. Technische Spezifikation

Modellbezeichnung (Bestellnummer)	8895730 1× Li-Ionen-Batterie 20 V 2000 mAh (8895780) 1× Ladegerät 2,4 A (8895790) 8895731 (ohne Batterie und Ladegerät)
Max. Klemmenspannung eines Akkus ohne Belastung	20 V DC
Nenn-Klemmenspannung der Batterie unter Belastung	18 V DC
Schneidlänge der Leiste	510 mm
Max. Astdurchmesser	16 mm
Leistenbreite	63 mm
Leerlaufschwingungszahl	1300 min ⁻¹
Gewicht mit Akku 2000 mAh	2,5 kg
Gewicht mit Akku 4000 mAh	2,8 kg
Schalldruckpegel L _{pA} ; Unsicherheit K	74,3 dB (A); K= ±3 dB (A)
Schallleistungspegel L _{WA} ; Unsicherheit K	85,3 dB (A); K= ±3 dB (A)
Garantierter Schallleistungspegel (2000/14 ES)	90 dB(A)
Max. Vibrationswert am Griff ah; Unsicherheit K	
Vordergriff	a _h 1,075 m/s ² ; K= ± 1,5 m/s ²
Heckgriff	a _h 0,915 m/s ² ; K= ± 1,5 m/s ²

• Der deklarierte Gesamtvibrationswert und deklarierte Schallleistungswert wurde in Übereinstimmung mit der Standardprüfmethode ermittelt und darf zum Vergleich eines Werkzeugs mit einem anderen verwendet werden. Der deklarierte Gesamtvibrationswert und deklarierte Schallleistungswert dürfen auch zur vorläufigen Bestimmung der Exposition verwendet werden.

⚠️ WARNUNG

- Die Vibrations- und Lärmemissionen während des tatsächlichen Gebrauchs vom Werkzeug können sich von den deklarierten Werten in Abhängigkeit von der Art unterscheiden, wie das Werkzeug benutzt wird, vor allem welches Werkstück bearbeitet wird.
- Es sind Sicherheitsmessungen zum Schutz der bedienenden Person zu bestimmen, die auf der Bewertung der Exposition unter tatsächlichen Nutzungsbedingungen basieren (es ist mit allen Teilen vom Arbeitszyklus zu rechnen, wie Zeit, während der das Werkzeug stillsteht und wenn es leertläuft, ausgenommen der Startzeit).

III. Bestandteile und Bedienungselemente



Abb. 1

Abb.1, Position - Beschreibung

- 1) Hinterer Griff
- 2) Entriegelungstele des Betriebsschalters am hinteren Griff
- 3) Vorderer Griff
- 4) Entriegelungstele des Betriebsschalters am Vordergriff
- 5) Schutzhaube
- 6) Schneidleiste
- 7) Lüftungsschlitze des Motors
- 8) Betriebsschalter
- 9) Batterie
- 10) Taste zur Entriegelung/Entnahme vom Akku
- 11) Taste zur Feststellung der Aufladung der Batterie
- 12) LED-Ladezustandsanzeige der Batterie

⚠️ WARNUNG

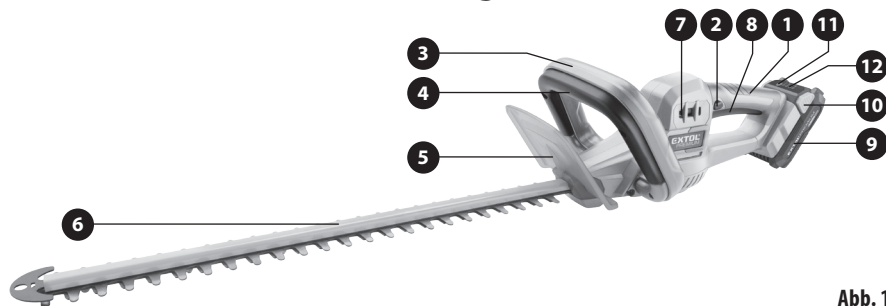
Lesen Sie vor der Vorbereitung des Gerätes die komplette Bedienungsanleitung und halten Sie diese in der Nähe des Gerätes, damit sich der Bediener mit ihr vertraut machen kann. Falls Sie das Produkt jemandem ausleihen oder verkaufen, legen Sie stets diese Gebrauchsanleitung bei. Verhindern Sie die Beschädigung dieser Gebrauchsanleitung. Der Hersteller trägt keine Verantwortung für Schäden infolge vom Gebrauch des Gerätes im Widerspruch zu dieser Bedienungsanleitung. Machen Sie sich vor dem Gebrauch des Geräts mit allen seinen Bedienungselementen und Bestandteilen und auch mit dem Ausschalten des Gerätes vertraut, um es im Falle einer gefährlichen Situation sofort ausschalten zu können. Überprüfen Sie vor Gebrauch, ob alle Bestandteile fest angezogen sind und ob nicht ein Teil des Gerätes, wie z. B. die Sicherheitselemente, beschädigt bzw. falsch installiert sind, oder ob sie nicht am jeweiligen Ort fehlen. Kontrollieren Sie ebenfalls die Schutzabdeckung und die DC-Stecker des Akkus und des Ladegeräts und überprüfen Sie auch, ob der Stecker des Ladegeräts oder die Kabelisolierung nicht beschädigt sind. Benutzen Sie kein Akku-, Batterie, Ladegerät mit beschädigten oder fehlenden Teilen, sondern stellen Sie seine Reparatur oder Austausch in einer autorisierten Werkstatt der Marke Extol® sicher - siehe Kapitel Service und Instandhaltung oder auf der Webseite am Anfang der Gebrauchsanleitung.

IV. Laden des Akkus

⚠️ WARNUNGEN

- Das schnurlose Werkzeugmodell darf nur mit den in Tabelle 1 aufgeführten Batteriemodellen verwendet werden.
- Zum Laden der Batterien dürfen nur die in Tabelle 1 aufgeführten Ladegerätmodelle verwendet werden. Die Verwendung anderer Batterien oder eines anderen Ladegerätes kann zur Explosion oder Brand infolge von ungeeigneten Ausgangsparametern führen.
- Kontrollieren Sie vor dem Anschluss des Ladegeräts an das Stromnetz, ob dieses nicht beschädigt ist. Überprüfen Sie auch den Akku vor dem Laden. Ein beschädigtes Ladegerät oder Batterie darf nicht verwendet und muss durch ein Originalteil vom Hersteller ersetzt werden.

⚠️ HINWEIS

- Laden Sie den Akku im Temperaturbereich von 10 °C bis 40 °C. Beim Laden entsteht Wärme, die den Akku bei höheren Umgebungstemperaturen beschädigen kann. Niedrige Umgebungstemperaturen (unter 10 °C) sind für den Akku nachteilhaft.
- a) Stecken Sie die Batterie zuerst in die Schlitze des Ladegeräts.
 - b) Kontrollieren Sie vor dem Anschluss des Ladegeräts an das Stromnetz, ob der Spannungswert in der Steckdose dem Bereich von 200-240 V~50/60 Hz entspricht. Das Ladegerät kann in diesem Spannungsbereich und bei den aufgeführten Frequenzen benutzt werden.
 - c) Der Ladevorgang des Akkus wird durch ein grünes Blinklicht am Ladegerät angezeigt. Wenn nur die rote Anzeigelampe am Ladegerät mit eingeletem Akku leuchtet oder blinkt, trennen Sie das Ladegerät von der Stromquelle und entfernen Sie den Akku aus dem Ladegerät. Warten Sie mindestens eine 0,5 Stunde, da eine der Ursachen darin bestehen kann, dass der Akku vollständig entladen und der elektronische Schutz der Batterie gegen vollständige Entladung aktiviert wurde und es ist notwendig, die Batterie regenerieren zu lassen, um den elektronischen Batterieschutz zu deaktivieren.

Eine volle Batterie wird durch ein grünes Licht angezeigt, das kontinuierlich leuchtet. Wenn das Ladegerät an eine Steckdose ohne Batterie angeschlossen ist, leuchtet nur die rote Kontrollleuchte. Recht auf Änderung der obig angeführten Signalisierung des Ladevorgangs und -zustands vorbehalten. Der Ladezustand des Akkus während des Ladevorgangs kann durch Drücken der Taste am Akku entsprechend der Anzahl der leuchtenden LEDs am Akku ermittelt werden.

UNGEFÄHRE LADEZEITEN DER BATTERIEN











	 2 000 mAh Best.-Nr. 8895780	
	2,4 A Best.-Nr. 8895790	1 Std.
	2x 2,4 A Best.-Nr. 8895791	1 Std.
	4,5 A Best.-Nr. 8895792	0,5 Std.
	 4 000 mAh Best.-Nr. 8895782	
	2,4 A Best.-Nr. 8895790	2 Std.
	2x 2,4 A Best.-Nr. 8895791	2 Std.
	4,5 A Best.-Nr. 8895792	1 Std.

Tabelle 2

d) Trennen Sie nach dem Aufladen zuerst das Ladegerät von der Stromversorgung und ziehen Sie dann den Akku aus den Ladeschächten, indem Sie die Taste am Akku gedrückt halten.

V. Vorbereitung des Geräts zur Anwendung

! WARNUNG

- Entfernen Sie den Akku aus dem Gerät, bevor Sie das Gerät montieren und Service/Wartung ausüben.



SCHMIERUNG DER SCHNEIDLEISTE MIT ÖL

- Schmieren Sie vor der Anwendung die Schneidleiste mit Öl, am besten durch Aufsprühen von Öl aus einer Spraydose. Somit verhindern Sie übermäßige Reibung, Erhitzung und Abstumpfung vom Schneidmechanismus (verlängert die Lebensdauer der Schneidleiste).

INSTALLATION DER SCHUTZHAUBE

- Bringen Sie die Schutzabdeckung an der Akku-Schere gemäß Abb. 1, Position 5 an.

! WARNUNG

- Benutzen Sie die Akku-Schere nur mit angebaute Schutzhaube (Abb.1, Position 5).

EINLEGEN DER BATTERIEN

- Schieben Sie den Akku an der entsprechenden Stelle der Akku-Schere ein (Abb. 1, Position 9), bis der Akku hörbar im Gerät einrastet (verriegelt ist).

VI. Ein- / Ausschalten des Gerätes

- Der Betriebsschalter ist mit zwei Entriegelungstasten am vorderen und hinteren Griff (Abb. 1, Positionen 2 und 4) zum Schutz vor unbeabsichtigter Inbetriebsetzung ausgestattet.

EINSCHALTEN

- Um die Akku-Schere in Betrieb zu nehmen, muss gleichzeitig der Entriegelungsknopf des Bedienschalers vorne und auch am hinteren Griff und dann der Bedienschalter gedrückt werden.

! WARNUNG

- Aus Sicherheitsgründen ist es nicht zulässig, den Betriebsschalter des Gerätes in der niedergedrückten

Position zu sichern, um einen kontinuierlichen (ununterbrochenen) Betrieb zu gewährleisten, z. B. mit einem Kabelbinder.

AUSSCHALTEN

- Um das Gerät auszuschalten, lösen Sie den Betriebsschalter.

VII. Arbeitsweise

! WARNUNG

- Kontrollieren Sie vor dem Gebrauch der Schere, ob der Bewuchs, den Sie schneiden wollen, keine fremden Gegenstände wie z. B. Drahtzaun, spannungsführende Leitungen u. ä. enthält, und falls ja, sind diese zu entfernen. Wenn es nicht möglich ist, Fremdgegenstände vom Bewuchs zu entfernen, darf mit der Akku-Schere an dieser Stelle nicht gearbeitet werden.



! WARNUNG

- Verwenden Sie bei der Arbeit geeignete Arbeitshandschuhe und einen zertifizierten Augen- und Gehörschutz mit ausreichender Schutzwirkung. Tragen Sie auch feste Arbeitsschuhe mit rutschfesten Sohlen und Arbeitskleidung.

! WARNUNG

- Wenn Sie mit der Schere arbeiten, halten Sie sie auf natürliche Weise ordnungsgemäß am vorderen und hinteren Griffen (Abb. 1, Positionen 1 und 3) und bei einer stabilen festen Körperhaltung.

! WARNUNG

- Betreiben Sie das Werkzeug nicht auf instabilen Oberflächen, z. B. auf einer Leiter oder einem Sockel - Gefahr der Gleichgewichtsverlustes, Sturzgefahr und Verletzungsgefahr durch die Schneidklingen - das Werkzeug ist für den Gebrauch durch einen auf dem Boden stehenden Bediener vorgesehen.

! WARNUNG

- Seien Sie sehr vorsichtig, wenn Sie das Werkzeug an Hängen tragen. Laufen Sie nicht mit dem Werkzeug. Tragen Sie das Werkzeug nur mit der Schutzabdeckung an der Schneidstange.

- Beginnen Sie mit dem Schneiden der Hecke an den Seiten durch gleichmäßige angemessene Bewegungen von unten nach oben, siehe Abb.2. Beim Schneiden von oben nach unten tendieren die jungen Äste zum Biegen und verursachen Vertiefungen in der Schneidlinie.



Abb. 2

- Es ist empfohlen, den lebendigen Zaun in eine solche Form zu schneiden, dass die Basis etwas breiter ist, als der obere Teil, denn eine solche Gestaltung erleichtert das Eindringen von Sonnenstrahlen in das Bewuchsinnere, siehe Abb.3.

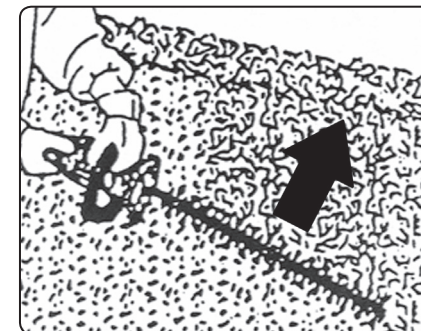

Abb. 3

- Beim Schnitt im oberen Zaunbereich führen Sie die Schere mit einer leichten Neigung gegenüber der Schneidebene. Diese Arbeitsweise ermöglicht einen mehr wirkungsvollen Schnitt, siehe Abb. 4.

Wenn Sie eine gleichmäßige Schneidebene in der ganzen Zaunlänge erreichen wollen, ziehen Sie in der gewünschten Höhe eine Schnur und führen Sie den Schnitt unmittelbar oberhalb dieser Schnur durch.

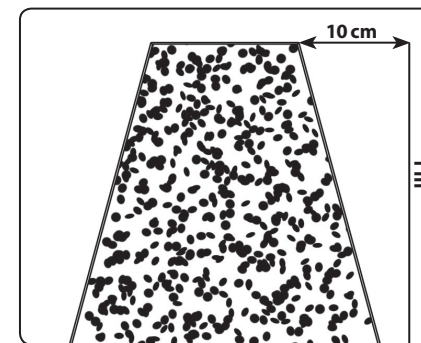

Abb. 4

! HINWEIS

- Überlasten Sie die Schere nicht. Halten Sie einen regelmäßigen Arbeitstakt mit Pausen ein.

INFORMATIONEN ÜBER DEN AKKU

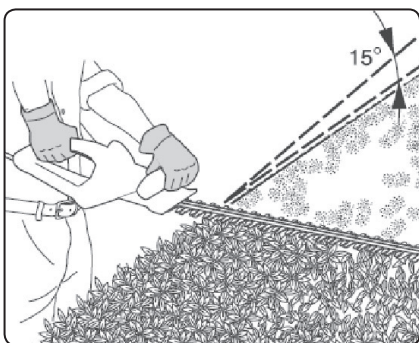

Der Akkumulator ist mit einem Schutz gegen Tiefentladung ausgestattet, die ihn beschädigt. Dieser Schutz macht sich so bemerkbar, dass das Gerät bei bereits stark entladene Akku plötzlich von selbst anhält, obwohl der Betriebsschalter gedrückt ist. Nach dem Lösen und erneutem Drücken des Betriebsschalters kommt es nach einer gewissen Zeit zu einem kurzzeitigen Anlaufen des Geräts, dieses stoppt aber nach kurzer Zeit wieder.



Das Gerät bildet während seines Betriebs ein elektromagnetisches Feld, das die Funktionsfähigkeit von aktiven bzw. passiven medizinischen Implantaten (Herzschrittmachern) negativ beeinflussen und das Leben des Nutzers gefährden kann. Informieren Sie sich vor dem Gebrauch dieses Gerätes beim Arzt oder Implantathersteller, ob Sie mit diesem Gerät arbeiten dürfen.

! HINWEIS

- Wenn während des Gerätebetriebs ein nicht standardmäßiges Geräusch, Vibrationen oder Lauf auftreten, schalten Sie das Gerät sofort aus und trennen Sie es von der Stromversorgung. Ermitteln und beseitigen die Ursache für den nicht standardmäßigen Betrieb. Sofern der nicht standardmäßige Lauf durch einen Defekt im Inneren des Gerätes verursacht wurde, veranlassen Sie die Reparatur in einer autorisierten Servicewerkstatt der Marke Extol® vermittelt durch den Händler oder

wenden Sie sich direkt an eine autorisierte Werkstatt (Servicestellen finden Sie auf den Webseiten in der Einleitung der Gebrauchsanleitung).

VIII. Allgemeine Sicherheitshinweise

! WARNUNG!

Es ist nötig, alle Sicherheitsanweisungen, die Gebrauchsanleitung, Abbildungen und Vorschriften, die zu diesem Werkzeug mitgeliefert wurden, durchzulesen. Die Nichteinhaltung jeglicher nachfolgender Anweisungen kann zu Unfällen durch Strom, zu Bränden und/oder zu ernsthaften Verletzungen von Personen kommen.

Sämtliche Anweisungen und die Gebrauchsanleitung müssen aufbewahrt werden, damit man später je nach Bedarf noch einmal reinschauen kann.

Mit dem Ausdruck „Elektrowerkzeug“ ist in allen nachstehend aufgeführten Warnhinweisen Elektrowerkzeug gemeint, das vom Netz gespeist wird (mit beweglicher Zuleitung), oder Elektrowerkzeug, das aus Batterien gespeist wird (ohne bewegliche Zuleitung).

1) SICHERHEIT DES ARBEITSUMFELDES

- a) Der Arbeitsplatz muss sauber gehalten werden und gut beleuchtet sein. Unordnung und dunkle Räume sind häufig die Ursache von Unfällen.
- b) Elektrowerkzeug darf nicht im Milieu mit Explosionsgefahr, wo sich brennbare Flüssigkeiten, Gase oder Staub befinden, benutzt werden. Im Elektrowerkzeug entstehen Funken, welche Staub oder Dämpfe anzünden können.
- c) Bei der Benutzung von Elektrowerkzeug ist es nötig, den Zutritt von Kindern und weiterer Personen zu verhindern. Wenn die Bedienung gestört wird, kann sie die Kontrolle über die ausgeübte Tätigkeit verlieren.

2) ELEKTRISCHE SICHERHEIT

- a) Der Stecker der beweglichen Zuleitung des Elektrowerkzeuges muss der Netzsteckdose entsprechen. Der Stecker darf niemals auf keine Art und Weise modifiziert werden. Zusammen mit Werkzeugen, die Erdung

haben, dürfen keine Steckeradapter verwendet werden. Stecker, die nicht durch Veränderungen entwertet sind, und entsprechende Steckdosen schränken die Unfallgefahr durch Strom ein.

- b) Die Bedienung darf geerdete Gegenstände, wie z. B. Rohre, Zentralheizungskörper, Herde und Kühlschränke, nicht mit dem Körper berühren. Die Unfallgefahr durch Strom ist größer, wenn Ihr Körper mit der Erde verbunden ist.
 - c) Elektrowerkzeug darf nicht Regen, Feuchtigkeit oder Nässe ausgesetzt werden. Sofern in das Elektrowerkzeug Wasser eindringt, erhöht sich die Unfallgefahr durch Strom.
 - d) Die bewegliche Zuleitung darf nicht zu anderen Zwecken benutzt werden. Elektrowerkzeug darf nicht an der Zuleitung getragen oder gezogen werden, auch darf der Stecker nicht durch Ziehen an der Zuleitung aus der Steckdose gezogen werden. Es ist nötig, die Zuleitung vor Hitze, Fett, scharfen Kanten oder beweglichen Teilen zu schützen. Beschädigte oder verhedderte Zuleitungen erhöhen die Unfallgefahr durch Strom.
 - e) Sofern Elektrowerkzeug draußen benutzt wird, muss ein Verlängerungskabel benutzt werden, dass für Außenanwendung geeignet ist. Die Nutzung einer Verlängerungszuleitung für Außenanwendung schränkt die Unfallgefahr durch Strom ein.
 - f) Sofern Elektrowerkzeug in feuchten Räumlichkeiten benutzt wird, ist es nötig, die Einspeisung durch einen Stromschutzschalter (RCD) abzusichern. Die Anwendung eines RCD Schalters schränkt die Unfallgefahr durch Strom ein. Der Ausdruck „Stromschutzschalter (RCD)“ kann durch den Ausdruck „Fehlerstrom-Schutzschalter (GFCl)“ oder „Fehlervoltage-Schutzschalter (ELCB)“ (Schutzschalter für entweichenden Strom) ersetzt werden.
- #### 3) SICHERHEIT DER PERSONEN
- a) Bei der Anwendung von Elektrowerkzeug muss die Bedienung aufmerksam sein, sie muss sich dem widmen, was sie gerade tut, und sie muss sich konzentrieren und vernünftig überlegen. Elektrowerkzeug darf nicht benutzt werden, sofern die Bedienung müde ist oder unter Einfluss von Drogen, Alkohol oder Arzneimitteln steht. Eine kurzzeitige Unaufmerksamkeit kann bei der Anwendung von Elektrowerkzeug zu ernsthaften Verletzungen von Personen führen.
 - b) Verwenden Sie persönliche Arbeitsschutzmittel. Verwenden Sie immer Augenschutz. Arbeitsschutzmittel wie z. B. Beatmungsgeräte, Sicherheitsschuhwerk mit rutschfester Sohle, eine harte Kopfbedeckung oder Gehörschutz, welche im Einklang mit den Arbeitsbedingungen benutzt werden, senken die Gefahr von Verletzungen von Personen.
 - c) Es ist nötig, ein ungewolltes Anlassen des Gerätes zu vermeiden. Es ist nötig, sich zu vergewissern, dass sich der Schalter vor dem Anschluss des Steckers in die Steckdose und/oder beim Anschluss eines Batteriesets, beim Tragen oder Versetzen des Werkzeuges in der Position „AUS“ befindet. Ein Herumtragen des Werkzeuges mit dem Finger auf dem Schalter oder Anschluss des Steckers des Werkzeuges mit eingeschaltetem Schalter kann die Ursache für Unfälle sein.
 - d) Vor dem Einschalten des Werkzeuges ist es nötig, alle Einstell- und Regulierinstrumente oder Schlüssel zu entfernen. Ein Regulierinstrument oder Schlüssel, der an einem rotierenden Teil des Elektrowerkzeuges befestigt bleibt, kann die Ursache von Verletzungen von Personen sein.
 - e) Die Bedienung muss nur dort arbeiten, wo sie sicher hinkommt. Die Bedienung muss immer eine stabile Stellung und Gleichgewicht bewahren. Das ermöglicht eine bessere Kontrolle über das Elektrowerkzeug in unvorhergesehenen Situationen.
 - f) Ziehen Sie geeignete Kleidung an. Tragen Sie keine lose Kleidung und keinen Schmuck. Die Bedienung muss darauf achten, dass sich ihre Haare und Kleidung in genügender Entfernung von beweglichen Teilen befinden. Lose Kleidung, Schmuck und langes Haar können durch bewegliche Teile erfasst werden.

g) **Sofern Mittel zum Anschluss von Einrichtungen zum Absaugen und Sammeln von Staub zur Verfügung stehen, ist es nötig, solche Einrichtungen anzuschließen und korrekt zu nutzen.** *Die Benutzung solcher Einrichtungen kann die Gefahr, die durch entstehenden Staub verursacht wird, einschränken.*

h) **Die Bedienung darf nicht zulassen, dass sie wegen der Routine, die aus dem häufigen Benutzen des Werkzeuges resultiert, selbstgefällig wird, und dass sie die Grundsätze der Sicherheit des Werkzeuges ignoriert.** *Unvorsichtige Tätigkeit kann im Bruchteil einer Sekunde ernsthafte Verletzungen verursachen.*

4) ANWENDUNG UND WARTUNG VON ELEKTROWERKZEUG

a) **Elektrowerkzeug darf nicht überlastet werden. Es ist nötig, richtiges Elektrowerkzeug zu verwenden, das für die durchzuführende Arbeit bestimmt ist.** *Richtiges Elektrowerkzeug wird die Arbeit, für die es konstruiert wurde, besser und sicherer ausüben.*

b) **Es darf kein Elektrowerkzeug benutzt werden, dass man nicht mit einem Schalter ein- und ausschalten kann.** *Jegliches Elektrowerkzeug, das nicht mit einem Schalter bedient werden kann, ist gefährlich und muss repariert werden.*

c) **Vor jeglicher Einregulierung, Austausch von Zubehör oder vor der Einlagerung des Elektrowerkzeuges ist es nötig, den Stecker aus der Netzsteckdose zu ziehen und/oder das Batterieset vom Elektrowerkzeug zu entnehmen, sofern es abnehmbar ist.** *Diese vorbeugenden Sicherheitsmaßnahmen schränken die Gefahr eines zufälligen Anlassens des Elektrowerkzeuges ein.*

d) **Nicht benutztes Elektrowerkzeug muss man außerhalb der Reichweite von Kindern lagern, und man darf Personen, die nicht mit dem Elektrowerkzeug oder mit diesen Anweisungen vertraut gemacht wurden, nicht erlauben, es zu benutzen.** *Elektrowerkzeug ist in Händen von unerfahrenen Nutzern gefährlich.*

e) **Elektrowerkzeug und Zubehör muss gewartet werden. Es ist nötig, die Einstellung der sich bewegenden Teile und deren Beweglichkeit zu überprüfen, sich auf Risse, zerbrochene Teile und jegliche andere Umstände zu konzentrieren, welche die Funktion des Elektrowerkzeuges gefährden können. Sofern das Werkzeug beschädigt ist, muss vor dem nächsten Gebrauch dessen Reparatur veranlasst werden.** *Viele Unfälle werden durch ungenügende Wartung des Elektrowerkzeuges verursacht.*

f) **Schneidwerkzeuge müssen scharf und sauber gehalten werden.** *Richtig gewartete und geschärfte Schneidwerkzeuge werden mit kleinerer Wahrscheinlichkeit am Material hängen bleiben oder blockieren, und die Arbeit mit ihnen kann leichter kontrolliert werden.*

g) **Elektrowerkzeug, Zubehör, Arbeitsinstrumente usw. müssen im Einklang mit diesen Anweisungen und auf so eine Art und Weise benutzt werden, die für das konkrete Elektrowerkzeug vorgeschrieben wurde, und dies unter Berücksichtigung der gegebenen Arbeitsbedingungen und der Art der durchgeführten Arbeit.** *Die Nutzung von Elektrowerkzeug zur Durchführung anderer Tätigkeiten, als für welche es bestimmt war, kann zu gefährlichen Situationen führen.*

h) **Griffe und Halterungen müssen trocken, sauber und ohne Fettrückstände gehalten werden.** *Schlüpfrige Griffe und Halterungen ermöglichen in unerwarteten Situationen kein sicheres Halten und keine Kontrolle über das Werkzeug.*

5) BENUTZUNG UND WARTUNG VON BATTERIEBETRIEBENEM WERKZEUG

a) **Laden Sie das Werkzeug nur mit einem Ladegerät auf, das vom Hersteller bestimmt ist.** *Ein Ladegerät, dass für einen bestimmten Batterietyp geeignet ist, kann bei der Anwendung eines unterschiedlichen Batterietyps einen Brand verursachen.*

b) **Benutzen Sie das Werkzeug nur mit dem Batterieset, das ausdrücklich für das gegebene Werkzeug bestimmt ist.** *Die*

Anwendung von jeglichen anderen Batteriesets kann Verletzungen oder einen Brand verursachen.

c) **Sofern das Batterieset gerade nicht verwendet wird, dann schützen Sie es vor dem Kontakt mit anderen Metallgegenständen, wie Büroklammern, Münzen, Schlüsseln, Nägeln, Schrauben oder anderen kleinen Metallgegenständen, welche die Verbindung eines Kontaktes der Batterie mit einem anderen verursachen können.** *Ein Kurzschluss der Batteriekontakte kann Verbrennungen oder einen Brand verursachen.*

d) **Bei unkorrekter Anwendung können Flüssigkeiten aus der Batterie entweichen; vermeiden Sie den Kontakt mit ihnen. Kommt es zu einem zufälligen Kontakt mit diesen Flüssigkeiten, spülen Sie die betroffene Stelle mit einem Wasserstrahl ab. Gelangt diese Flüssigkeit in die Augen, suchen Sie ausserdem ärztliche Hilfe auf** *Die aus der Batterie austretenden Flüssigkeiten können Entzündungen oder Verbrennungen verursachen.*

e) **Ein Batterieset oder Werkzeug, das beschädigt oder umgebaut wurde, darf nicht benutzt werden.** *Beschädigte oder umgebaute Akkumulatoren können sich unvorhersehbar verhalten, was Brand, Explosion oder Unfallgefahr zur Folge haben kann.*

f) **Batteriesets oder Werkzeuge dürfen keiner übermäßigen Temperatur oder gar Feuer ausgesetzt werden.** *Das Aussetzen von Feuer oder einer höheren Temperatur als 130°C kann eine Explosion verursachen.*

g) **Es ist nötig, alle Anweisungen des Aufladens einzuhalten, und das Batterieset oder das Werkzeug nicht außerhalb des Temperaturbereichs aufzuladen, der in der Gebrauchsanleitung aufgeführt ist.** *Nicht korrekte Aufladung oder Aufladung bei Temperaturen, die sich außerhalb des angegebenen Bereiches befinden, können die Batterie beschädigen und das Risiko eines Brandes erhöhen.*

6) SERVICE

a) **Beauftragen Sie mit Reparaturen Ihres batteriebetriebenen Werkzeuges eine qua-**

lifizierte Person, die identische Ersatzteile verwenden wird. *Auf diese Art und Weise wird das gleiche Sicherheitsniveau der Werkzeuge wie vor der Reparatur sichergestellt.*

b) **Beschädigte Batteriesets dürfen nie repariert werden.** *Die Reparatur von Batteriesets sollte nur beim Hersteller oder in einer autorisierten Servicewerkstatt durchgeführt werden.*

IX. Sicherheitshinweise für Heckenscheren

a) **Berühren Sie mit keinem Körperteil die Klingen. Es ist verboten, das geschnittene Material zu entfernen oder zu halten, während die Klingen in Bewegung sind.** *Wenn der Schalter ausgeschaltet ist, bewegen sich die Klingen weiter. Ein Moment der Unaufmerksamkeit, während die Heckenschere in Betrieb ist, kann zu schweren Verletzungen führen.*

b) **Die Heckenschere wird mit angehaltener Klinge am Griff getragen, und es ist darauf zu achten, dass kein Netzschalter aktiviert wird.** *Wenn Sie die Heckenschere richtig tragen, wird das Risiko einer versehentlichen Inbetriebsetzung und nachfolgender Verletzungen von Personen durch die Klingen verringert.*

c) **Wenn die Heckenschere getragen oder gelagert wird, muss der Klingenschutz immer angebracht sein.** *Durch die richtige Handhabung der Heckenschere wird das Verletzungsrisiko von Personen durch die Klingen verringert.*

d) **Stellen Sie beim Entfernen von festgeklebtem Material oder bei der Reparatur des Geräts sicher, dass alle Netzschalter ausgeschaltet und die Netzversorgung unterbrochen ist.** *Ein unerwarteter Start der Heckenschere beim Entfernen von festgeklebtem Material oder bei der Reparatur kann zu schweren Verletzungen führen.*

e) **Die Heckenschere sollte nur an isolierten Griffflächen gehalten werden, da die Klinge verborgene Führungen oder das eigene Netzkabel berühren kann.** *Die Berührung eines „lebendigen“ Leiters durch die Klingen kann verursachen, dass die nicht isolierten Metallteile*

der Heckenschere auch „lebendig“ werden und zu Stromschlagverletzungen des Bedieners führen können.

- f) Halten Sie alle Netz- und bewegliche Kabel vom Schneidbereich fern. Netz- und bewegliche Kabel können in Hecken und Büschen versteckt und versehentlich mit einer Klinge geschnitten werden.
- g) Die Heckenschere darf nicht bei schlechten Wetterbedingungen verwendet werden, insbesondere wenn Blitzgefahr besteht. Dies verringert das Risiko, vom Blitz getroffen zu werden.

X. Sicherheitsanweisungen für das Ladegerät und den Ladevorgang



- Lesen Sie vor dem Aufladen die Bedienungsanleitung.
- Das Ladegerät ist nur für das Laden in Innenräumen bestimmt. Es muss vor Regen, hoher Luftfeuchtigkeit und Temperaturen über 40°C geschützt werden.
- Das Ladegerät ist nur zum Laden zugelassener Batteriemodelle vorgesehen und darf nicht zum Laden anderer Batterien oder für andere Zwecke verwendet werden.
- Verhindern Sie die Benutzung des Ladegeräts durch Personen (inklusive Kinder), denen ihre körperliche, sensorische oder geistige Unfähigkeit oder Mangel an ausreichenden Erfahrungen und Kenntnissen keine sichere Anwendung des Gerätes ohne Aufsicht oder Belehrung ermöglichen. Kinder dürfen nicht mit dem Gerät spielen. Im Allgemeinen wird die Verwendung des Ladegeräts durch sehr kleine Kinder (einschließlich 0-3 Jahre) und die unbeaufsichtigte Verwendung durch jüngere Kinder (Alter über 3 Jahre unter 8 Jahre) nicht berücksichtigt. Es wird anerkannt, dass schwerbehinderte Menschen möglicherweise Bedürfnisse haben, die über die in dieser Norm festgelegten Standards (EN 60335-1 und EN 60335-2-29) hinausgehen.
- Beim Aufladen ist eine ausreichende Lüftung zu gewährleisten, da beim Laden Dämpfe entweichen können, wenn die Batterie durch falschen Umgang beschädigt ist (z. B. infolge eines Sturzes).
- Benutzen Sie das Ladegerät im Temperaturbereich von 10°C bis 40°C.

- Schützen Sie das Ladegerät, sein Netzkabel und den Stecker vor mechanischen oder thermischen Beschädigungen.

SICHERHEITSANWEISUNGEN FÜR DIE BATTERIE

- Schützen Sie die Batterie vor Regen, Frost, hoher Luftfeuchtigkeit, hohen Temperaturen (über 50°C), mechanischen Beschädigungen (Stöße und Fall) und öffnen, verbrennen und kursorchließen Sie sie niemals. Lagern sie voll aufgeladen und aus dem Gerät entnommen und Sie sie nach einigen Monaten voll auf (alle 6 Monate), um die Lebensdauer der Batterie möglichst lange aufrechtzuerhalten.
- Schützen Sie die Ladekontakte der Batterie vor Verunreinigung, Deformation und anderer Beschädigung und vor leitender Überbrückung der Kontakte durch Überkleben der Stecker z.B. mit einem Klebeband, damit es zu keinem Kurzschluss mit anschließendem Brand oder Explosion kommt.
- Stellen Sie sicher, dass keine Kinder mit dem Akku spielen.

XI. Bedeutung von Sicherheitswarnungen und anderen Markierungen auf der Maschine



	Lesen Sie vor dem Gebrauch des Werkzeugs die Bedienungsanleitung und beachten Sie die Kennzeichnung am Gerät. Die Nichtbeachtung dieser Hinweise kann zu schweren Verletzungen führen.
	Entspricht den einschlägigen EU-Harmonisierungsrechtsvorschriften.
	Halten Sie die Hände von der Klinge fern.
	Keinem Regen aussetzen.

	Der Bediener und andere Personen im Arbeitsbereich müssen einen zertifizierten Augenschutz mit seitlichen Abdeckungen und ausreichendem Schutzniveau tragen.
	Der Bediener und andere Personen im Arbeitsbereich müssen einen zertifizierten Gehörschutz mit ausreichendem Schutzniveau tragen.
	Entfernen Sie die Batterie, bevor Sie das Akku-Werkzeug warten und oder Service durchführen.
	Elektroabfall, siehe weiter.
SN:	Auf dem Produkt sind das Produktionsjahr und -monat und die Nummer der Produktionsserie angeführt.

Tabelle 3

XII. Bedeutung der Markierungen auf dem Ladegerät und Gebrauchsanweisung

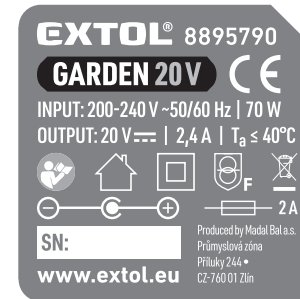

	Lesen Sie vor dem Gebrauch des Ladegeräts die Gebrauchsanleitung.
	Entspricht den einschlägigen EU-Harmonisierungsrechtsvorschriften.
	Gerät der Schutzklasse II.
	Das Ladegerät kann nur in geschlossenen Räumen benutzt werden. Schützen Sie das Ladegerät vor Regen, hoher Luftfeuchtigkeit und Eindringen von Wasser.

	Störungssicherheitssicherungsschutztransformator
	Polarität des DC-Steckers zum Aufladen der Batterie.
	Sicherung mit dem angegebenen Stromwert gemäß Lademodell.
$T_a \leq 40^\circ\text{C}$	Umgebungstemperatur zum Laden der Batterie.
Input:/Output:	Ein-/Ausgangsparameter.
	Elektroabfall, siehe weiter.
SN:	Auf dem Produkt sind das Produktionsjahr und -monat und die Nummer der Produktionsserie angeführt.

Tabelle 4

XIII. Bedeutung der Markierungen auf der Batterie und Gebrauchsanweisung



	Lesen Sie vor dem Gebrauch des Ladegeräts die Gebrauchsanleitung.
	Setzen Sie den Akku keiner direkten Sonnenstrahlung und Temperaturen über 50°C aus.
	Verbrennen Sie den Akku nicht.





	Kontakt vom Akku mit Wasser und hoher Luftfeuchtigkeit vermeiden.
	Entsorgen Sie den Akku nicht über den Hausmüll, siehe weiter den Absatz Abfallentsorgung.
20V 	Klemmenspannung eines voll aufgeladenen Akkumulators ohne Belastung
18V 	Nenn-Klemmenspannung der Batterie unter Belastung:
X000 mAh/ XX Wh	Batteriekapazität / Wattstunden-Belastbarkeit der Batterie.
SN:	Auf dem Produkt sind das Produktionsjahr und -monat der Batterie und die Nummer der Produktionsserie angeführt.
IEC 62133-2:2017/UN 38.3	Normen und normative technische Spezifikationen, deren Anforderungen die Batterien erfüllen.

Tabelle 5

XIV. Reinigung und Instandhaltung

WARNUNG

- Vor Service-Tätigkeiten am Gerät ist immer der Akku zu entnehmen.
- Benutzen Sie bei der Reinigung und Instandhaltung vom Scherenmechanismus geeignete Schutzhandschuhe. Verletzungsgefahr.
- Nach dem Gebrauch der Schere reinigen Sie die Schneidleiste und schmieren Sie diese leicht mit Öl ein und schieben Sie die Schere in die Schutzabdeckung.
- Entfernen Sie regelmäßig Schmutz von der Geräteoberfläche mit einem feuchten Tuch. Benutzen Sie zur Reinigung keine aggressiven Reinigungs- oder organische Lösungsmittel (z.B. Aceton). Dies würde das Kunststoffgehäuse des Gerätes beschädigen. Verhindern Sie beim Reinigen, dass Flüssigkeiten ins Geräteinnere dringen.
- Die Lüftungsschlitze des Motors sind mit einer weichen Bürste oder trockenem Tuch zu reinigen. Verstopfte Lüftungsschlitze verhindern die Strömung der Luft, die den Motor kühlt, was zu einem Brand führen kann.



- Bei einer Reparatur müssen aus Sicherheitsgründen nur Originalteile des Herstellers verwendet werden.
- Im Falle einer Störung muss die Reparatur nur in einer autorisierten Servicewerkstatt der Marke Extol® sichergestellt werden (die Servicestellen finden Sie unter der Internetadresse zu Beginn dieser Bedienungsanleitung).

XV. Lagerung

LAGERUNG DER AKKU-SCHERE UND DES LADEGERÄTS

- Entfernen Sie vor dem Aufbewahren der Akku-Schere die Batterie. Wenn sich die Batterie im Gerät befindet, wird sie schneller entladen. Behandeln Sie die Schneidleiste mit Öl und setzen Sie dann die Schutzhülle darauf. Bewahren Sie die Akku-Schere und das Ladegerät an einem trockenen Ort außerhalb der Reichweite von Kindern mit Temperaturen bis zu 40 °C auf. Schützen Sie das Werkzeug und das Ladegerät vor direkter Sonneneinstrahlung, Strahlungswärmequellen, mechanischen Beschädigungen, Feuchtigkeit und eindringendem Wasser.

LAGERUNG DER BATTERIE

- Schützen Sie den Akku vor Regen, Frost, hoher Luftfeuchtigkeit, Temperaturen über 50°C, mechanischen Beschädigungen (z. B. Herunterfallen) und öffnen oder verbrennen Sie ihn niemals. Entfernen Sie vor Lagerung des Akku-Werkzeugs den Akku aus dem Gerät und laden Sie ihn vollständig auf. Laden Sie den Akku nach einigen Monaten (maximal sechs Monate) vollständig auf, um eine möglichst lange Akkulaufzeit zu gewährleisten.
- **Frost oder hohe Temperaturen verringern die Kapazität der Batterie erheblich und beschädigen sie.**
- Schützen Sie die Batteriekontakte vor Schmutz, Verformung oder anderen Beschädigungen und vermeiden Sie eine leitende Überbrückung der Batteriekontakte, indem Sie Anschlüsse durch ein Klebeband schützen, um einen Kurzschluss der Batterie zu vermeiden, der einen Brand oder eine Explosion verursachen kann.
- Stellen Sie sicher, dass keine Kinder mit der Batterie oder dem Akku-Werkzeug spielen.

XVI. Abfallentsorgung

- Werfen Sie die Verpackungsmaterialien in entsprechende Sortiercontainer.
- Die unbrauchbare Akku-Schere und das Ladegerät sind Elektrogeräte, die nicht in den Hausmüll geworfen werden dürfen, sondern müssen nach der europäischen Richtlinie (EU) 2012/19 einer umweltgerechten Entsorgung/Recycling bei entsprechenden Sammelstellen für Elektroabfall abgegeben werden.



- Vor der Entsorgung der Akku-Schere muss die Batterie aus dem Gerät entfernt werden. Diese darf ebenfalls nicht als Hausmüll entsorgt werden, sondern muss zur umweltgerechten Entsorgung an einer Batteriesammelstelle separat abgegeben werden (Richtlinie 2006/66 EG). Informationen über Sammelstellen erhalten Sie beim Händler oder bei dem Gemeindeamt.



EG-Konformitätserklärung

Gegenstand der Erklärung - Modell, Produktidentifizierung:

Akku-Heckenschere 20 V

Leistenlänge 510 mm; n₀ = 1300 min⁻¹

Extol® Premium 8895730
(Variante mit Batterie und Ladegerät)

Extol® Premium 8895731
(Variante ohne Batterie und Ladegerät)

Hersteller Madal Bal a.s. • Bartošova 40/3, CZ-760 01 Zlín • IČO: 49433717

erklärt,

dass der vorgenannte Gegenstand der Erklärung in Übereinstimmung mit allen einschlägigen harmonisierenden Rechtsvorschriften der Europäischen Union steht: 2006/42 EG; (EU) 2011/65; (EU) 2014/30; 2000/14 EG. Diese Erklärung wird auf ausschließliche Verantwortung des Herstellers herausgegeben.

Harmonisierte Normen (inklusive ihrer Änderungsanlagen, falls diese existieren), die zur Beurteilung der Konformität verwendet wurden und auf deren Grundlage die Konformität erklärt wird:

EN 60745-1:2009, EN 60745-2-15:2009 bis 28.06.2023; danach gem. EN 62841-1:2015, EN 62841-4-2:2019; EN 55014-1:2017; EN 55014-2:2015; EN IEC 63000:2018; EN ISO 3744:2010, ISO 11094:1991.

Die Vervollständigung der technischen Dokumentation 2006/42 EG und 2000/14 EG hat Martin Šenkýř mit Sitz an der Adresse der Gesellschaft Madal Bal, a.s.; Průmyslová zóna Příluky 244, 760 01 Zlín; Tschechische Republik, durchgeführt. Die technische Dokumentation (2006/42 EG, 2000/14 EG) steht an der Adresse der Gesellschaft Madal Bal, a.s. zur Verfügung. Vorgehensweise der Konformitätsbeurteilung (2006/42 EG, 2000/14 EG): Überprüfung des einzelnen Gerätes durch die benannte Stelle Nr. 0197 TÜV Rheinland LGA Products GmbH, Tillystrasse 2, 90431 Nürnberg.

Der den jeweiligen Typ nach 2000/14 (EG) repräsentierende gemessene Schallleistungspegel:

85,3 dB (A); Unsicherheit K= ±3 dB(A)

Garantierter Schallleistungspegel der Anlage (2000/14 EU): 90 dB(A).

Ort und Datum der Herausgabe der EU-Konformitätserklärung: Zlín 16.01.2020

Im Namen der Gesellschaft Madal Bal, a.s.:



Martin Šenkýř, Vorstandsmitglied der Hersteller-AG