

Stolní lampa s lupou / CZ
Stolná lampa s lupou / SK
Asztali lámpa nagyítóval / HU
Schreibtischlampe mit Lupe / DE
Magnifying Desk Lamp / EN



Version 2 (05/2026)

Původní návod k použití

Preklad pôvodného návodu na použitie

Az eredeti használati utasítás fordítása

Übersetzung der ursprünglichen Bedienungsanleitung

Translation of the original user's manual





Obr. 1 / 1.ábra / Abb. 1 / Fig. 1

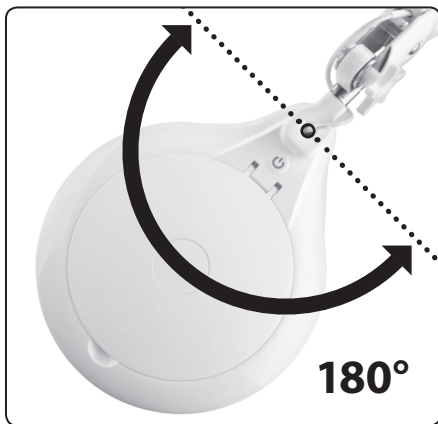

Obr. 2 / 2.ábra / Abb. 2 / Fig. 2

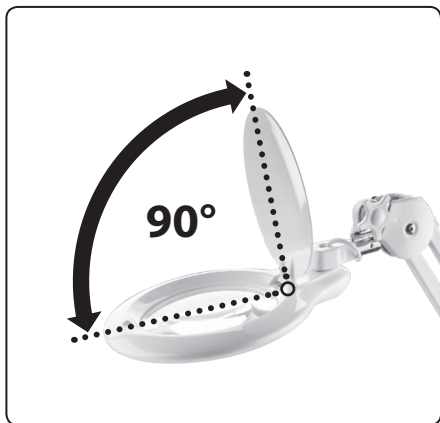

Obr. 3 / 3.ábra / Abb. 3 / Fig. 3

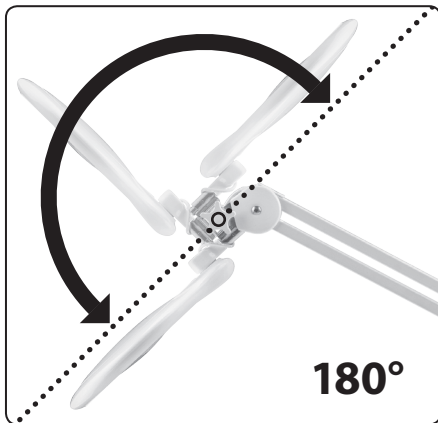

Obr. 4 / 4.ábra / Abb. 4 / Fig. 4



Obr. 5 / 5.ábra / Abb. 5 / Fig. 5

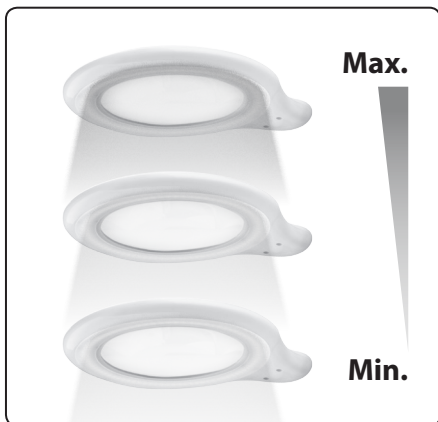

Obr. 6 / 6.ábra / Abb. 6 / Fig. 6

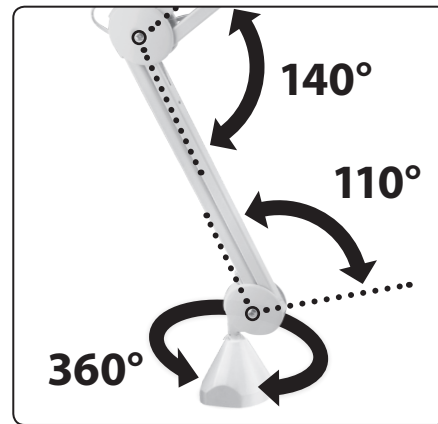

Obr. 7 / 7.ábra / Abb. 7 / Fig. 7

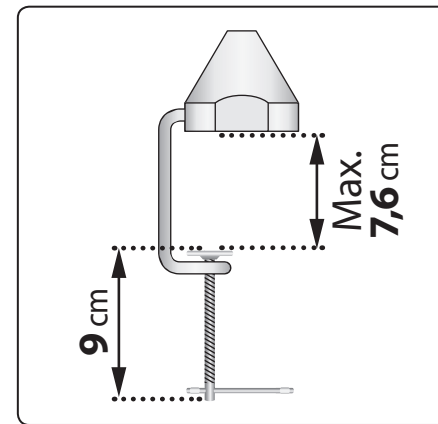

Obr. 8 / 8.ábra / Abb. 8 / Fig. 8

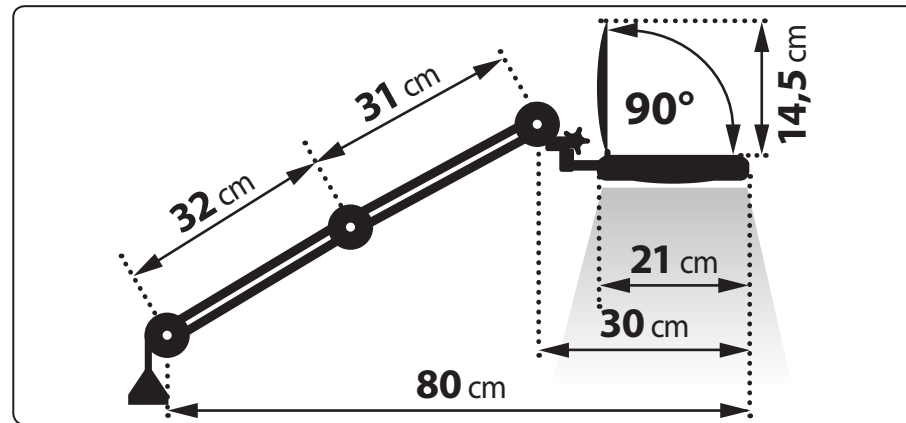

Obr. 9 / 9.ábra / Abb. 9 / Fig. 9

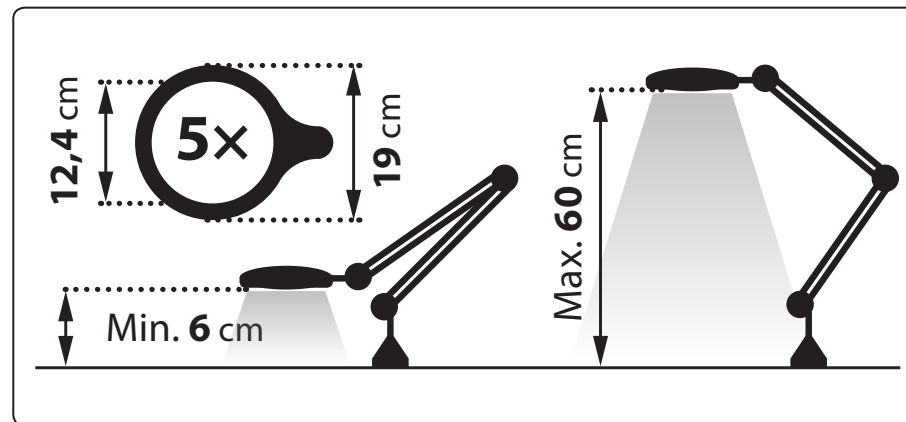

Obr. 10 / 10.ábra / Abb. 10 / Fig. 10

Úvod

Vážený zákazníku,

děkujeme za důvěru, kterou jste projeвили značce Extol® zakoupením tohoto výrobku.

Výrobek byl podroben testům spolehlivosti, bezpečnosti a kvality předepsaných normami a předpisy Evropské unie.

S jakýmkoli dotazy se obraťte na naše zákaznické a poradenské centrum:

www.extol.cz **info@madalbal.cz**
Tel.: +420 577 599 777

Výrobce: Madal Bal a. s., Průmyslová zóna Příluky 244, 76001 Zlín, Česká republika

Datum vydání: 18. 11. 2025

I. Charakteristika

- ✓ Stolní lampa s lupou je napájena dodávaným **12 V DC síťovým adaptérem**, který se zasune do zásuvky el. sítě.
- ✓ Lupu lze zakrýt **sklopitelným krytem** a lampu lze používat také jako stolní svítidlo.
- ✓ **Intenzitu světla** lze regulovat **dotykovým regulátorem**.
- ✓ Polohu svítidla lze snadno upravit díky **polohovatelnému rameni**.
- ✓ Rameno se světlem lze zasunout do **stolní svěrky s uchycením k desce stolu** (obr. 11) nebo do **podstavce s umístěním na plochu stolu** (obr. 12) (*nutno dokoupit, obj. č.: 43162A*). Podstavec je dodáván se dvěma **odnímatelnými držáky na ohebném rameni** pro uchycení předmětu. Držáky jsou k podstavci uchyceny **magnetem**.



Obr. 11



Obr. 12

II. Technická specifikace

Označení modelu/objednávací číslo	43162
Napájení	12V DC do síťové zásuvky (<i>rozsah napájecího napětí a frekvence je uveden na dodávaném síťovém adaptéru</i>). ≤ 10,2 W
Jmenovitý příkon Světelný tok ¹⁾	1000 lm / Φ _{use} 946 lm (120° široký kužel)
Rozměry a úhly jsou uvedeny v obrázcích na začátku návodu k použití	
Zvětšení lupy	5x
Regulace intenzity světla	ANO
Barva světla	6200 K

- 1) Hodnota 1000 lm je měřena ve sféře 360°, užitečný světelný tok Φ_{use} 946 lm je zjištěn v širokém kuželu 120°.

III. Napájení stolní lampy

- Stolní lampu napájejte dodávaným síťovým adaptérem. Před použitím zkontrolujte, zda není poškozen kryt, vidlice nebo kabel adaptéru. V případě poškození adaptér nepoužívejte a nahraďte jej za nový originální od výrobce. Před zasunutím adaptéru do síťové zásuvky ověřte, zda napětí a frekvence v zásuvce odpovídá hodnotám uvedeným na adaptéru (viz. input).

IV. Bezpečnostní pokyny

- Lupa fokusuje přímé sluneční světlo do tenkého bodu a může zapálit hořlavé předměty, což je důležité mít na zřeteli zejména v případě, pokud je lampa umístěna u okna, kterým svítí přímé slunce a lampa je blízko nad hořlavými předměty. Pokud lampu nepoužíváte, zajistěte ji tak, aby nemohlo dojít k požáru.
- Lupou nikdy nepozorujte jasné zdroje světla, slunce, laserové paprsky z důvodu nebezpečí oslepnutí či poškození zraku!



V. Význam značení



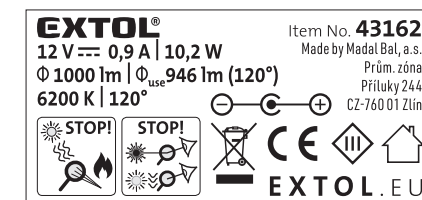







VÝZNAM ZNAČENÍ



	Výrobek splňuje příslušné harmonizační právní předpisy EU.
	Lampu s ukončenou živostí nevyhazujte do směšného (komunálního) odpadu, protože obsahuje látky nebezpečné pro životní prostředí, ale odevzdejte ji do zpětného sběru elektroodpadu. Informace obdržíte u prodávajícího nebo na obecním úřadě.
	Konektor pro napájení stejnosměrným proudem.
	Lampa je určena pro použití v interiéru.
	Zařízení třídy ochrany II. (symbol na adaptéru).
	Zařízení třídy ochrany III.

Tabulka 1

VÝZNAM ZNAČENÍ NA OBALU

Parametr	Model světla 43162
Tento výrobek obsahuje světelný zdroj s třídou energetické účinnosti	F
Ec (kWh/1000 h)	Ec 10 kWh/1000 h
Užitečný světelný tok Φ_{use} (lm)	Φ_{use} 946 lm (120° úzký kužel)
 Náhradní teplota chromatičnosti (K)	6200 K (studená bílá)
 Stálost barev v násobcích MacAdamovy elipsy	3
 Úhel poloviční osové svítivosti (°) / svítivost (kandela)	120° (75 cd)
 Parametry napájení	12V DC 0,9 A
Život L _{70B50} (h)	L _{70B50} 30 000 h
Příkon v zapnutém stavu P _{ON} (W)	≤ 10,2 W
 Index podání barev	83
 Pouze pro vnitřní použití	ANO
 Stmívatelný světelný zdroj	ANO
 Symbol elektroodpadu	Výrobek s ukončenou živostí nesmí být vyhozen do směsného odpadu, ale musí být odevzdán do zpětného sběru nepoužitelného elektrozařízení z důvodu obsahu látek nebezpečných pro životní prostředí.
Výrobek obsahuje nevyměnitelný zabudovaný světelný zdroj. Světelný zdroj nelze vyměnit z důvodu požadavku na kompaktnost světelného zdroje a provedení světelného zdroje jako takového.	  
Hg	Výrobek neobsahuje rtuť

Tabulka 2
INFORMAČNÍ LIST VÝROBKU

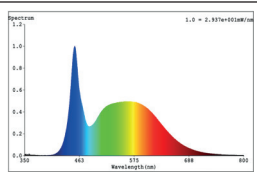
Název nebo ochranná známka dodavatele	Extol®
Adresa dodavatele	Madal Bal a.s. Průmyslová zóna Příluky 244, 760 01 Zlín
Identifikační značka modelu	43162
TYP SVĚTELNÉHO ZDROJE	
Použitý typ světelného zdroje	LED
Typ patice světelného zdroje (nebo jiné elektrické rozhraní)	Bez patice. Zabudovaný LED zdroj.
Směrový nebo nesměrový světelný zdroj	Směrový (DLS)
Síťový nebo nesíťový světelný zdroj	Síťový (MLS)
Propojený světelný zdroj (CLS)	NE
Barevně laditelný zdroj	NE
Baňka	Žádná
Stmívatelný	ANO
Světelný zdroj s vysokým jasem	NE
Clona proti oslnění	NE
OBCENÉ PARAMETRY VÝROBKU	
Třída energetické účinnosti	F
Spotřeba el. energie v zapnutém stavu (kWh/1000 h)	10 kWh/1000 h
Užitečný světelný tok Φ_{use} (lm)	Φ_{use} 946 lm široký kužel (120°)
Náhradní teplota chromatičnosti (K)	6200 K (studená bílá)
Příkon v zapnutém stavu P _{ON} (W)	≤ 10,2 W
Příkon v pohotovostním režimu P _{sb} (W)	–
Příkon v pohotovostním režimu při připojení na komunikační síť (P _{net}) pro CLS (W)	–
Index podání barev CRI	83
Vnější rozměry (vnější Ø objímky lupy)	19 cm
Spektrální složení zářivého toku v rozmezí 250-800 nm při plném výkonu	
Údaj o rovnocenném příkonu ANO/NE. Pokud ANO, rovnocenný příkon (W)	NE/- (W)
Trichromatické souřadnice (x a y)	0,317 0,338
PARAMETRY SMĚROVÝCH SVĚTELNÝCH ZDROJŮ	
Maximální svítivost (pík svítivosti) (cd)	75 cd (120°)
Úhel poloviční osové svítivosti	120°

Tabulka 3

PARAMETRY PRO LED A OLED SVĚTELNÉ ZDROJE	
Hodnota indexu podání barev R9	1
Činitel funkční spolehlivosti	1
Činitel stárnutí	97 %
PARAMETRY PRO LED A OLED SÍŤOVÉ SVĚTELNÉ ZDROJE	
Účinník základní harmonické funkce (cos Φ)	0,8
Stálost barev v násobcích MacAdamsovy elipsy	3
Tvrzení, že LED světelné zdroje nahrazují žárovku bez předřadníku zvláštního výkonu. Pokud ANO, pak tvrzení o nahrazení (W)	-/-(W)
Hodnotící parametr pro míhání (PstLM)	0,9
Hodnotící parametr pro stroboskopický jev (SVM)	0,8

Tabulka 3 (pokračování)

ENERGETICKÝ ŠTÍTEK

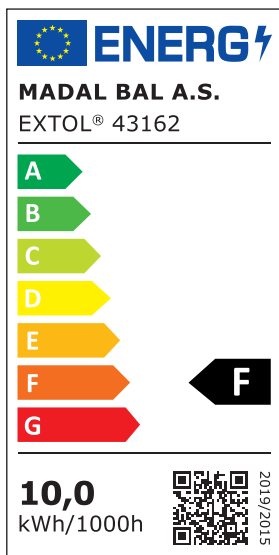

Úvod

Vážený zákazník,

ďakujeme za důvěru, kterou ste prejavili značke Extol® kúpou tohto výrobku.

Výrobok bol podrobený testom spoľahlivosti, bezpečnosti a kvality predpísaným normami a predpismi Európskej únie.

S akýmkoľvek otázkami sa obráťte na naše zákaznicke a poradenské centrum:

www.extol.sk

Fax: +421 2 212 920 91 Tel.: +421 2 212 920 70

Distribútor pre Slovenskú republiku: Madal Bal s.r.o., Pod gaštanmi 4F, 821 07 Bratislava

Výrobca: Madal Bal a. s., Průmyslová zóna Příluky 244, 76001 Zlín, Česká republika

Dátum vydania: 18. 11. 2025

I. Charakteristika

- ✓ Stolná lampa s lupou sa napája dodávaným **12 V DC sieťovým adaptérom**, ktorý sa zasunie do zásuvky el. siete.
- ✓ Lupu je možné zakryť **sklopiteľným krytom** a lampu je možné používať aj ako stolné svietidlo.
- ✓ **Intenzitu svetla** je možné regulovať **dotykovým regulátorom**.
- ✓ Polohu svietidla je možné ľahko upraviť vďaka **polohovateľnému ramenu**.
- ✓ Rameno so svetlom je možné zasunúť do **stolnej zvierky s uchytením k doske stola** (obr. 11) alebo do **podstavca s umiestnením na plochu stola** (obr. 12) (*nutné dokúpiť, obj. č.: 43162A*). Podstavec sa dodáva s dvoma **odnímateľnými držiakmi na ohybnom ramene** na uchytenie predmetu. Držiaky sú k podstavcu uchytené **magnetom**.



II. Technická špecifikácia

Označenie modelu/objednávacie číslo	43162
Napájanie	12 V DC do sieťovej zásuvky (rozsah napájacieho napätia a frekvencie je uvedený na dodávanom sieťovom adaptéri).
Menovitý príkon	≤ 10,2 W
Svetelný tok ¹⁾	1000 lm / Φ_{use} 946 lm (120° široký kužel)
Rozmery a uhly sú uvedené v obrázkoch na začiatku návodu na použitie	
Zväčšenie lupy	5x
Regulácia intenzity svetla	ÁNO
Farba svetla	6200 K

- ¹⁾ Hodnota 1000 lm je meraná vo sfére 360°, užitočný svetelný tok Φ_{use} 946 lm je zistený v širokom kuželi 120°.

III. Napájanie stolnej lampy

- Stolnú lampu napájajte dodávaným sieťovým adaptérom. Pred použitím skontrolujte, či nie je poškodený kryt, vidlica alebo kábel adaptéra. V prípade poškodenia adaptéru nepoužívajte a nahraďte ho za nový originálny od výrobcu. Pred zasunutím adaptéra do sieťovej zásuvky overte, či napätie a frekvencia v zásuvke zodpovedajú hodnotám uvedeným na adaptéri (pozrite input).

IV. Bezpečnostné pokyny

- Lupa fokusuje priame slnečné svetlo do tenkého bodu a môže zapáliť horľavé predmety, čo je dôležité mať na zreteli najmä v prípade, ak je lampa umiestnená pri okne, ktorým svieti priame slnko a lampa je blízko nad horľavými predmetmi. Ak lampu nepoužívate, zaistíte ju tak, aby nemohlo dôjsť k požiaru.
- Lupou nikdy nepozorujte jasné zdroje svetla, slnko, laserové lúče z dôvodu nebezpečenstva oslepnutia či poškodenia zraku!



V. Význam označení

VÝZNAM OZNAČENIA

EXTOL® Item No. **43162**
 12 V \equiv 0,9 A | 10,2 W Made by Madal Bal, a.s.
 Φ 1000 lm | Φ_{use} 946 lm (120°) Prům. zóna
 6200 K | 120° Příluky 244
 CZ-760 01 Zlin

EXTOL . EU

	Výrobok spĺňa príslušné harmonizačné právne predpisy EÚ.
	Lampu s ukončenou životnosťou nevyhadzujte do zmesového (komunálneho) odpadu, pretože obsahuje látky nebezpečné pre životné prostredie, ale odovzdajte ju do spätného zberu elektroodpadu. Informácie dostanete u predávajúceho alebo na obecnom úrade.
	Konektor na napájanie jednosmerným prúdom.
	Lampa je určená na použitie v interiéri.
	Zariadenie triedy ochrany II. (symbol na adaptéri).
	Zariadenie triedy ochrany III.

Tabuľka 1

VÝZNAM OZNAČENÍ NA OBALE

Parameter	Model svetla 43162
Tento výrobok obsahuje svetelný zdroj s triedou energetickej účinnosti	F
Ec (kWh/1000 h)	Ec 10 kWh/1 000 h
Užitočný svetelný tok Φ_{use} (lm)	Φ_{use} 946 lm (120° úzky kužel)
Náhradná teplota chromatickosti (K)	6200 K (studená biela)
Stálosť farieb v násobkoch MacAdamsovej elipsy	3
Uhol polovičnej osovej svietivosti (°) / svietivosť (kandela)	120° (75 cd)
Parametre napájania	12V DC 0,9 A
Životnosť L _{70B50} (h)	L _{70B50} 30 000 h
Príkon v zapnutom stave P _{ON} (W)	≤ 10,2 W
Index podania farieb	83
Iba na vnútorné použitie	ÁNO
Stmievateľný svetelný zdroj	ÁNO
Symbol elektroodpadu	Výrobok s ukončenou životnosťou sa nesmie vyhodiť do zmesového odpadu, ale musí sa odovzdať do spätného zberu nepoužiteľného elektrozariadenia z dôvodu obsahu látok nebezpečných pre životné prostredie.
Výrobok obsahuje nevymeniteľný zabudovaný svetelný zdroj. Svetelný zdroj nie je možné vymeniť z dôvodu požiadavky na kompaktnosť svetelného zdroja a vyhotovenie svetelného zdroja ako takého.	
Hg Výrobok neobsahuje ortuť	0,0 mg

Tabuľka 2

INFORMAČNÝ LIST VÝROBKU

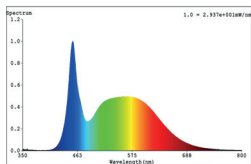
Názov alebo ochranná známka dodávateľa	Extol®
Adresa dodávateľa	Madal Bal a.s. Priemyselná zóna Príluky 244, 760 01 Zlín
Identifikačná značka modelu	43162
TYP SVETELNÉHO ZDROJA	
Použitý typ svetelného zdroja	LED
Typ päťice svetelného zdroja (alebo iné elektrické rozhranie)	Bez päťice. Zabudovaný LED zdroj.
Smerový alebo nesmerový svetelný zdroj	Smerový (DLS)
Sieťový alebo nesieťový svetelný zdroj	Sieťový (MLS)
Prepojený svetelný zdroj (CLS)	NIE
Farebne laditeľný zdroj	NIE
Banka	Žiadne
Stmievateľný	ÁNO
Svetelný zdroj s vysokým jasom	NIE
Clona proti oslneniu	NIE
VŠEOBECNÉ PARAMETRE VÝROBKU	
Trieda energetickej účinnosti	F
Spotreba el. energie v zapnutom stave (kWh/1 000 h)	10 kWh/1000 h
Užitočný svetelný tok Φ_{use} (lm)	Φ_{use} 946 lm široký kužeľ (120°)
Náhradná teplota chromatickosti (K)	6200 K (studená biela)
Príkon v zapnutom stave P_{ON} (W)	≤ 10,2 W
Príkon v pohotovostnom režime P_{sb} (W)	–
Príkon v pohotovostnom režime pri pripojení na komunikačnú sieť (P_{net}) pre CLS (W)	–
Index podania farieb CRI	83
Vonkajšie rozmery (vonkajší \varnothing objímky lupy)	19 cm
Spektrálne zloženie žiarivého toku v rozmedzí 250 – 800 nm pri plnom výkone	
Údaj o rovnocennom príkone ÁNO/NIE. Pokiaľ ÁNO, rovnocenný príkon (W)	NIE/-(W)
Trichromatické súradnice (x a y)	0,317 0,338
PARAMETRE SMEROVÝCH SVETELNÝCH ZDROJOV	
Maximálna svietivosť (pík svietivosti) (cd)	75 cd (120°)
Uhol polovičnej osovej svietivosti	120°

Tabuľka 3

PARAMETRE PRE LED A OLED SVETELNÉ ZDROJE	
Hodnota indexu podania farieb R9	1
Činiteľ funkčnej spoľahlivosti	1
Činiteľ starnutia	97 %
PARAMETRE PRE LED A OLED SIEŤOVÉ SVETELNÉ ZDROJE	
Účinník základnej harmonickkej funkcie ($\cos \Phi$)	0,8
Stálosť farieb v násobkoch MacAdamsovej elipsy	3
Tvrdenie, že LED svetelné zdroje nahradzujú žiarivku bez predradníka zvláštneho výkonu. Ak ÁNO, potom tvrdenie o nahradení (W)	-/- (W)
Hodnotiaci parameter pre mihanie (PstLM)	0,9
Hodnotiaci parameter pre stroboskopický jav (SVM)	0,8

Tabuľka 3 (pokračovanie)

ENERGETICKÝ ŠTÍTOK



MADAL BAL A.S.
EXTOL® 43162

A

B

C

D

E

F

G

F

10,0
kWh/1000h



2019/2015

Bevezető

Tisztelt Vevő!

Köszönjük Önnek, hogy megvásárolta az Extol® márka termékét!

A terméket az idevonatkozó európai előírásoknak megfelelően megbízhatósági, biztonsági és minőségi vizsgálatoknak vetettük alá.

Kérdéseivel forduljon a vevőszolgálatunkhoz és a tanácsadó központunkhoz:

www.extol.hu Fax: (1) 297-1270 Tel: (1) 297-1277

Gyártó: Madal Bal a. s., Průmyslová zóna Příluky 244, 760 01 Zlin Cseh Köztársaság

Forgalmazó: Madal Bal Kft., 1173 Budapest, Régvám köz 2. (Magyarország)

Kiadás dátuma: 18. 11. 2025

I. Rendeltetés

- ✓ A nagyítós asztali lámpa **12 V DC hálózati adapterről** működtethető az elektromos hálózatról.
- ✓ A nagyító lencse a **lehajtható fedéllel** lezárható, így a termék csak asztali lámpaként is használható.
- ✓ **A fényerőt érintős gombbal lehet** szabályozni.
- ✓ A csuklóknak köszönhetően a lámpát **kívánt helyzetbe** lehet beállítani.
- ✓ A lámpát **asztali szorítóval az asztallaphoz lehet rögzíteni** (11. ábra), vagy **a talpat használva az asztallapra lehet felállítani** (12. ábra) (a talpat külön kell megvásárolni, rend szám: 43162A). A talphoz két darab **levehető flexibilis befogó szár is tartozik**, kisebb tárgyak megfogásához. A befogó szárat **mágnes** rögzíti a talphoz.



11. ábra



12. ábra

II. Műszaki specifikáció

Típuszám / rendelési szám	43162
Tápellátás	12V DC hálózati adapter (az adapter tápfeszültsége és frekvenciája a hálózati adapteren van feltüntetve). ≤ 10,2 W
Névleges teljesítményfelvétel Fényáram ¹⁾	1000 lm / Φ _{use} 946 lm (120°-os kúp)
A lámpa méretei és a beállítható szögtartományokat a használati útmutató elején található ábrák tartalmazzák.	
Nagyító nagyítása	5x
Fényintenzitás szabályozás	IGEN
Színhőmérséklet	6200 K

- ¹⁾ 1000 lm fényáram 360°-os gömbben mérve, hasznos fényáram Φ_{use} 946 lm, 120°-os kúpban mérve.

III. Az asztali lámpa tápellátása

- Az asztali lámpát a mellékelt hálózati adapterről lehet üzemeltetni. Minden használatba vétel előtt ellenőrizze le az adapter és a vezeték sérülésmentességét. Amennyiben az adapter sérült, akkor azt nem szabad használni. Az adapter elektromos hálózathoz való csatlakoztatása előtt ellenőrizze le, hogy a hálózati feszültség megfelel-e a típuscímkén feltüntetett tápfeszültségnek (lásd „Input”).

IV. Biztonsági utasítások

- A nagyító a napsütést egy pontba fókuszálja, amely a gyúlékony anyagok meggyulladását okozhatja. Ezért ügyeljen arra, hogy a lámpa ne legyen az ablakba, vagy más napsütötte helyre felállítva. Ha a lámpát nem használja, akkor előzze meg a tűzgyulladásokat.
- A nagyítóval ne nézzen közvetlenül napsütésbe, erős fénybe, lézersugárba, mert megvakulhat vagy maradandó szemsérülést szenvedhet!



V. A szimbólumok jelentése



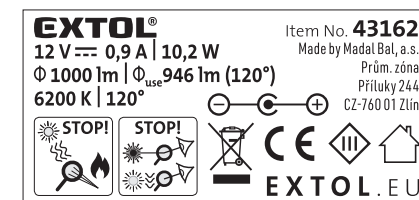





A SZIMBÓLUM JELENTÉSE



	A készülék megfelel az EU vonatkozó harmonizáló jogszabályainak.
	A lejárt élettartamú lámpát a háztartási hulladékok közé kidobni tilos, mert a környezetünkre veszélyes anyagokat tartalmaz. A lámpát elektromos hulladékok gyűjtőhelyén adja le. A hulladékgyűjtő helyekről a polgármesteri hivatalban vagy az eladás helyén kaphat további információkat.
	Egyenfeszültségű töltőjelzés.
	A lámpát csak beltérben használja.
	II. védelmi osztályba sorolt készülék. (adapteren található jel).
	III. védelmi osztályba sorolt készülék.

1. táblázat

A CSOMAGOLÁSON TALÁLHATÓ JELÖLÉSEK MAGYARÁZATA

Paraméter	A lámpa típusa 43162
A termékbe épített fényforrás energiahatékonysági osztályba sorolása	F
Ec (kWh/1000 h)	Ec 10 kWh/1000 h
Hasznos fényáram Φ_{use} (lm)	Φ_{use} 946 lm (120°-os keskeny kúp)
 Korreált színhőmérséklet (K)	6200 K (hideg fehér)
 Szinkonzisztencia MacAdam-féle ellipszis méretével kifejezve	3
 Fénynyílásszög (°) / fényerősség (kandela)	120° (75 cd)
 Tápfeszültség paraméterei	12V DC 0,9 A
Élettartam L70B50 (óra)	L70B50 30 000 óra
Bekapcsolt üzemmód energiafogyasztása P _{ON} (W)	≤ 10,2 W
 Színvisszaadási index	83
 Csak beltéri használatra!	IGEN
 Szabályozható lámpa	IGEN
 Elektromos hulladék jele	A terméket az életciklusa végén, a használhatatlan elektromos termékek újrahasznosítását biztosító, kijelölt gyűjtőhelyen kell leadni.
A termékbe nem cserélhető fényforrás van beépítve. A fényforrás nem cserélhető ki a fényforrás kompakt mérete és kivitele miatt.	
Hg A termék nem tartalmaz higanyt	0,0 mg

2. táblázat

TERMÉKISMERTETŐ ADATLAP

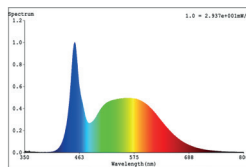
A beszállító neve vagy védjegye	Extol®
Beszállító címe	Madal Bal a.s. Průmyslová zóna Příluky 244, 760 01 Zlín
Modellazonosító	43162
A FÉNYFORRÁS TÍPUSA	
Az alkalmazott fényforrás típusa	LED
Fényforrás foglalat (vagy más elektromos csatlakozás)	Foglalat nélkül. Beépített LED fényforrás
Írányított (DLS) vagy nem irányított (NDLS) fényforrás	Írányított (DLS)
Hálózati (MLS) vagy nem hálózati (NMLS) fényforrás	Hálózati (MLS)
Összekapcsolt fényforrás (CLS)	NEM
Állítható színű fényforrás (CTLS)	NEM
Bura	Nincs
Szabályozható fénykibocsátás	IGEN
Nagy fényerősségű fényforrás	NEM
Vakításgátló	NEM
A TERMÉK ÁLTALÁNOS PARAMÉTEREI	
Energiahatékonysági osztály	F
Energiafogyasztás bekapcsolt állapotban (kWh/1000 h)	10 kWh/1000 h
Hasznos fényáram Φ_{use} (lm)	Φ_{use} 946 lm (120°) kúpszélesség
Korreált színhőmérséklet (K)	6200 K (hideg fehér)
Bekapcsolt üzemmód energiafogyasztása P _{ON} (W)	≤ 10,2 W
Készenléti energiafogyasztás P _{sb} (W)	–
Kommunikációs hálózatba kapcsolt készenléti energiafogyasztás (P _{net}) CLS esetén (W)	–
Színvisszaadási index (CRI)	83
Befoglaló méretek (nagyító külső Ø)	19 cm
Sugárzási spektrum 250-800 nm tartományban teljes teljesítményen	
Egyenértékű teljesítmény IGEN/NEM ha IGEN, akkor az egyenértékű teljesítmény (W)	NEM/- (W)
Szinkordináták (x és y)	0,317 0,338

3. táblázat

IRÁNYÍTOTT FÉNYFORRÁSOK PARAMÉTEREI	
Maximális fényerősség (fény csúcs) (cd)	75 cd (120°)
Fénynyílásszög (°)	120°
LED ÉS OLED FÉNYFORRÁSOK PARAMÉTEREI	
Színvisszaadási index R9	1
Működés megbízhatósági tényező	1
Öregedési tényező	97 %
LED ÉS OLED HÁLÓZATI FÉNYFORRÁSOK PARAMÉTEREI	
Eltolási tényező (cos φ)	0,8
Színkonzisztencia MacAdam-féle ellipszis méretével kifejezve	3
Állítás azzal kapcsolatban, hogy a LED fényforrás előtét nélküli fénycsövet helyettesít. Ha IGEN, akkor a helyettesítés szerinti teljesítmény (W)	-/-(W)
Villogás (PstLM) értékelési paraméter	0,9
Stroboszkópos hatás (SVM) értékelési paraméter	0,8

3. táblázat (folytatás)

ENERGETIKAI CÍMKE

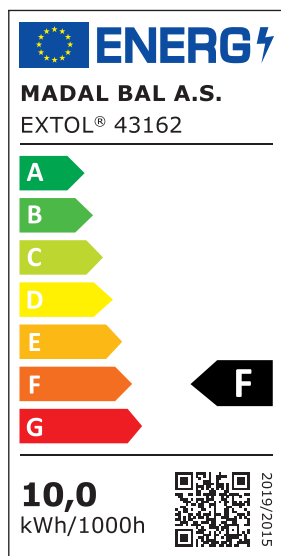

Einleitung

Sehr geehrter Kunde,

wir bedanken uns für Ihr Vertrauen, dass Sie der Marke Extol® durch den Kauf dieses Produktes geschenkt haben. Das Produkt wurde Zuverlässigkeits-, Sicherheits- und Qualitätstests unterzogen, die durch Normen und Vorschriften der Europäischen Union vorgeschrieben werden.

Im Falle von jeglichen Fragen wenden Sie sich bitte an unseren Kunden- und Beratungsservice:

www.extol.eu

Hersteller: Madal Bal a. s., Průmyslová zóna Příluky 244, 76001 Zlín, Tschechische Republik

Herausgegeben am: 18. 11. 2025

I. Charakteristik

- ✓ Die Schreibtischlampe mit Lupe wird über das mitgelieferte **Netzteil 12 V DC**, mit Strom versorgt.
- ✓ Die Lupe kann **mit einer klappbaren Abdeckung** abgedeckt werden, und die Lampe kann auch als Tischleuchte verwendet werden.
- ✓ **Die Lichtintensität** kann **mit einem Touch-Regler** eingestellt werden.
- ✓ Die Leuchte lässt sich dank des verstellbaren Arms leicht **auf die gewünschte Stelle ausrichten**.
- ✓ Der Arm mit der Leuchte kann **in eine Tischklemme mit Befestigung an der Tischplatte** (Abb. 11) oder in **einen Sockel mit Aufstellung auf der Tischfläche** (Abb. 12) (*gesteckt werden (muss hinzugekauft werden, Bestell-Nr.: 43162A)*). Der Sockel wird mit zwei **abnehmbaren Halterungen an einem flexiblen Arm** zur Befestigung von Gegenständen geliefert. Die Halterungen sind **mit einem Magneten am Sockel** befestigt.



II. Technische Spezifikation

Modellbezeichnung/Bestell-Nr.	43162
Stromversorgung	12V DC über Netzsteckdose (der Bereich der Netzspannung und -frequenz ist auf dem mitgelieferten Netzteil angegeben).
Nennaufnahmeleistung	≤ 10,2 W
Lichtstrom ¹⁾	1000 lm / Φ _{use} 946 lm (120° breiter Kegel)
Die Abmessungen und Winkel sind in den Abbildungen am Anfang der Bedienungsanleitung angegeben.	
Lupevergrößerung	5×
Regelung der Lichtintensität	JA
Lichtfarbe	6200 K

- ¹⁾ Der Wert von 1000 lm wird in einer Kugel von 360° gemessen, der nutzbare Lichtstrom Φ_{use} von 946 lm wird in einem breiten Kegel von 120° festgestellt.

III. Speisung der Tischlampe

- Schließen Sie die Schreibtischlampe über das mitgelieferte Netzteil an. Überprüfen Sie vor dem Gebrauch, ob die Abdeckung, der Stecker oder das Kabel des Netzteils nicht beschädigt sind. Verwenden Sie das Netzteil nicht, wenn es beschädigt ist, und ersetzen Sie es durch ein neues Originalnetzteil des Herstellers. Bevor Sie das Netzteil in die Steckdose stecken, überprüfen Sie, ob die Spannung und Frequenz in der Steckdose mit den auf dem Netzteil angegebenen Werten übereinstimmen (siehe Input).

IV. Sicherheitshinweise

- Die Lupe bündelt direktes Sonnenlicht an einer dünnen Stelle und kann brennbare Gegenstände entzünden, was besonders zu beachten ist, wenn die Lampe an einem Fenster mit direkter Sonneneinstrahlung steht und die Lupe sich dicht über brennbaren Gegenständen befindet. Wenn Sie die Lampe nicht verwenden, sichern Sie sie, damit kein Brand entstehen kann.
- Beobachten Sie klare Lichtquellen, Sonne, Laserstrahlen niemals mit einer Lupe wegen Erblindungs- oder Augenschäden!



V. Bedeutung der Kennzeichnung

BEDEUTUNG DER BEZEICHNUNG

EXTOL® Item No. **43162**
 12 V \equiv 0,9 A | 10,2 W Made by Madal Bat, a.s.
 Φ 1000 lm | Φ_{use} 946 lm (120°) Prům. zóna
 6200 K | 120° Přítulky 244
 CZ-760 01 Zlín

	Das Produkt entspricht den einschlägigen EU-Harmonisierungsrechtsvorschriften.
	Entsorgen Sie die alte Lampe nicht im (kommunalen) Hausmüll, da sie umweltgefährdende Stoffe enthält, sondern geben Sie sie an einer Elektroschrott-Sammelstelle ab. Informationen erhalten Sie beim Händler oder bei dem Gemeindeamt.
	Anschluss für Gleichstromversorgung.
	Die Lampe ist zur Verwendung in Innenbereichen bestimmt.
	Gerät der Schutzklasse II. (Symbol auf dem Netzteil)
	Gerät der Schutzklasse III.

Tabelle 1

BEDEUTUNG DER KENNZEICHEN AUF DER VERPACKUNG

Parameter	Lichtmodell 43162
Dieses Produkt enthält eine Lichtquelle mit der Energieeffizienzklasse	F
Ec (kWh/1000 h)	Ec 10 kWh/1000 h
Nutzlichtstrom Φ _{use} (lm)	Φ _{use} 946 lm (120° schmaler Kegel)
Ersatz-Farbtemperatur (K)	6200 K (kaltweiß)
Farbkonsistenz in Stufen der MacAdam-Ellipse	3
Halbwertswinkel (°) / Lichtstärke (Kandela)	120° (75 cd)
Versorgungsparameter	12V DC 0,9 A
Lebensdauer L _{70B50} (h)	L _{70B50} 30 000 h
Leistungsaufnahme im eingesch. Zustand P _{ON} (W)	≤ 10,2 W
Farbwiedergabe-Index	83
Nur für Innenräume bestimmt	JA
Dimmbare Lichtquelle	JA
Symbol für Elektronikschrott	Das Altprodukt darf nicht als Hausmüll entsorgt werden, sondern muss wegen des Gehalts an umweltgefährdenden Stoffen an Sammelstellen für unbrauchbare Elektrogeräte abgegeben werden.
Das Produkt enthält eine nicht austauschbare, eingebaute Lichtquelle. Die Lichtquelle kann aufgrund der Forderung nach Kompaktheit der Lichtquelle und der Gestaltung der Lichtquelle als solche nicht ersetzt werden.	
Hg Produkt ist Quecksilberfrei	0,0 mg

Tabelle 2

PRODUKTINFORMATIONSBLETT



Name oder Schutzmarke des Lieferanten	Extol®
Anschrift des Lieferanten	Die Gesellschaft Madal Bal a.s. Průmyslová zóna Příluky 244, 760 01 Zlín
Identifizierungsnummer des Modells	43162
LEUCHTQUELENTYP	
Verwendeter Leuchtquellentyp	LED
Lichtquellenfassungstyp (oder andere elektrische Schnittstelle)	Ohne Fassung. Eingebaute LED-Lichtquelle.
Richtungs- oder ungerichtete Lichtquelle	Richtungslichtquelle (DLS)
Netzabhängige oder -unabhängige Lichtquelle	Netzabhängige Lichtquelle (MLS)
Verbundene Lichtquelle (CLS)	NEIN
Farbabstimmbare Lichtquelle	NEIN
Birne	Keine
Dimmbar	JA
Lichtquelle mit hoher Helligkeit	NEIN
Blendschutz	NEIN
ALLGEMEINE PRODUKTPARAMETER	
Energieeffizienzklasse	F
Energieverbrauch im eingesch. Zustand (kWh/1000 h)	10 kWh/1000 h
Nutzlichtstrom Φ_{Use} (lm)	Φ_{Use} 946 lm breiter Kegel (120°)
Ersatz-Farbtemperatur (K)	6200 K (kaltweiß)
Leistungsaufnahme im eingesch. Zustand P_{ON} (W)	$\leq 10,2$ W
Leistungsaufnahme im Standby-Modus P_{sb} (W)	–
Leistungsaufnahme im Standby-Modus beim Anschluss ans Kommunikationsnetz (P_{net}) pro CLS (W)	–
Farbwiedergabe-Index CRI	83
Außenabmessungen (Außen- \varnothing der Lupenfassung)	19 cm
Spektrale Zusammensetzung des Strahlungsflusses im Bereich 250-800 nm bei voller Leistung	
Angabe der gleichwertigen Leistungsaufnahme JA/NEIN. Falls JA, gleichwertige Leistungsaufnahme (W)	NEIN/-(W)
Trichromatische Koordinaten (x und y)	0,317 0,338
Halber axialer Leuchtwinkel	120°

Tabelle 3

PARAMETER VON RICHTUNGSLICHTQUELLEN	
Maximale Helligkeit (Helligkeits-Spitze) (cd)	75 cd (120°)
PARAMETER FÜR LED- UND OLED-LICHTQUELLEN	
Wert des Farbwiedergabeindex R9	1
Faktor der funktionellen Zuverlässigkeit	1
Alterungsfaktor	97 %
PARAMETER FÜR LED- UND OLED-NETZ-LICHTQUELLEN	
Leistungsfaktor der harmonischen Grundfunktion ($\cos \varphi$)	0,8
Farbkonsistenz in Stufen der MacAdam-Ellipse	3
Behauptung, dass LED-Lichtquellen eine Leuchtstofflampe ohne Vorschaltgerät mit besonderer Leistung ersetzen. Falls JA, dann Behauptung über den Ersatz (W)	-/- (W)
Bewertungsparameter für das Blinken (PstLM)	0,9
Bewertungsparameter für das stroboskopische Phänomen (SVM)	0,8

Tabelle 3 (Fortsetzung)
ENERGIEVERBRAUCHSKENNZEICHNUNG

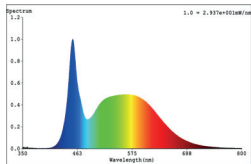
ENERGY

MADAL BAL A.S.
EXTOL® 43162

A

B

C

D

E

F

G

F

10,0
kWh/1000h



2019/2015

Introduction

Dear customer,

Thank you for the confidence you have shown in the Extol® brand by purchasing this product.

This product has been tested for reliability, safety and quality according to the prescribed norms and regulations of the European Union.

Contact our customer and consulting centre for any questions at:

extol.eu

Manufacturer: Madal Bal a. s., Průmyslová zóna Příluky 244, 76001 Zlín, Czech Republic

Date of issue: 18. 11. 2025

I. Features

- ✓ The desk lamp with magnifying glass is powered using the supplied **12 V DC power adapter**, that is inserted into an el. power socket.
- ✓ The magnifying glass can be covered with the **tilt-down cover** and the lamp can be used as a desk lamp.
- ✓ **Light intensity** can be adjusted **using a touch control**.
- ✓ The position of the light can be easily modified using the **adjustable arm**.
- ✓ The arm with the light can be inserted into a **table clamp with a tabletop mount** (fig. 11) or into a **stand base for placement on top of a desk** (fig. 12) (*necessary to purchase, part no.: 43162A*). The stand base is supplied with two **removable holders on flexible arms** for holding items. The holders are attached to the base stand using a **magnet**.



Fig. 11



Fig. 12

II. Technical specifications

Model/order number	43162
Power supply	12V DC plugged into power socket (<i>voltage and frequency range is specified on the supplied power adapter</i>).
Rated power input	≤ 10.2 W
Luminous flux ¹⁾	1000 lm / Φ _{use} 946 lm (120° wide cone)
<i>Dimensions and angles are specified in the picture at the beginning of the user's manual</i>	
Magnification	5x
Light intensity control	YES
Colour of light	6200 K

- ¹⁾ The value 1000 lm is measured at a projection of 360°, useful luminous flux Φ_{use} 946 lm is determined within a wide cone of 120°.

III. Powering the desk lamp

- Power the desk lamp using the supplied power adapter. Prior to use, check that the housing, plug or cable of the adapter are not damaged. In the event of damage, do not use the adapter and replace it with a new original unit from the manufacturer. Prior to inserting the adapter into an el. power socket, check that the voltage and frequency in the power socket correspond to the values specified on the adapter (see. input).

IV. Safety Instructions

- The magnifying glass focuses direct sunlight into a narrow point and may ignite flammable items, which is important to take into consideration when the lamp is located by a window into which direct sunlight is shining and the magnifying glass is near to flammable items. When not using the lamp, please secure it so that a fire cannot result.
- Never use the lamp to view bright sources of light, the sun, laser beams, since this presents a risk of blindness or eye damage!



V. Meanings of markings

MEANING OF MARKINGS

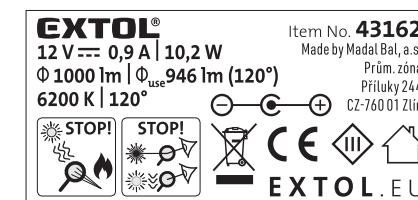

	The product meets the respective EU harmonisation legal directives.
	At the end of its lifetime, do not throw the lamp out into communal waste because it contains substances that are hazardous to the environment but instead, hand over at a electrical waste collection point. You will receive information from your vendor or at your local town council office.
	Connector for powering with direct-current.
	The lamp is intended for indoor use.
	Product with protection class II. (symbol on the adapter).
	Product with protection class III.

Table 1

MEANINGS OF MARKINGS ON THE PACKAGING











Parameter	Lamp model 43162
This product contains a light source with energy efficiency class	F
Ec (kWh/1000 h)	Ec 10 kWh/1000 h
Useful luminous flux Φ_{use} (lm)	Φ_{use} 946 lm (120° narrow cone)
 Correlated colour temperature (K)	6200 K (cold white)
 Colour consistency in multiples of the MacAdams ellipse	3
 Half-peak divergence angle (°) / luminosity (candela)	120° (75 cd)
 Power supply parameters	12V DC 0.9 A
Lifetime L _{70B50} (h)	L _{70B50} 30 000 h
Power input when turned on P _{ON} (W)	≤ 10.2 W
 Colour rendering index	83
 Only for indoor use	YES
 Dimmable light source	YES
 Electrical waste symbol	At the end of its lifetime, the product must not be disposed of together with communal waste, but must be handed over at a waste collection facility for unusable electrical equipment because it contains substances that are hazardous to the environment.
The product contains a non-replaceable built-in light source. The light source cannot be replaced due to the requirement for compactness of the light source and the design of the light source as such.	  
Hg The product does not contain mercury	0.0 mg

Table 2
PRODUCT INFORMATION SHEET

Name or trademark of the supplier	Extol®
Address of the supplier	Madal Bal a.s. Průmyslová zóna Příluky 244, 760 01 Zlín
Model identification number	43162
TYPE OF THE LIGHT SOURCE	
Used type of the light source	LED
Light source socket type (or other electrical interface)	No socket. Built-in LED power source.
Directional or non-directional light source	Directional (DLS)
Mains or non-main light source	Mains (MLS)
Connected light source (CLS)	NO
Colour adjustable source	NO
Bulb	None
Dimmable	YES
Light source with high brightness	NO
Glare guard	NO
GENERAL PRODUCT PARAMETERS	
Energy efficiency class	F
El. power consumption in turned on state (kWh/1000 h)	10 kWh/1000 h
Useful luminous flux Φ_{use} (lm)	Φ_{use} 946 lm wide cone (120°)
Correlated colour temperature (K)	6200 K (cold white)
Power input when turned on P _{ON} (W)	≤ 10.2 W
Power input in stand-by mode P _{sb} (W)	–
Power input in stand-by mode when connect to a communications network (P _{net}) for CLS (W)	–
Colour rendering index CRI	83
External dimensions (external \varnothing of magnifying glass collar)	19 cm
Spectral composition of radiant flux in the range 250- 800 at full power output	
Information about equivalent power input YES/NO If YES, equivalent power input (W)	NO/-(W)
Trichromatic coordinates (x and y)	0.317 0.338
DIRECTIONAL LIGHT SOURCE PARAMETERS	
Maximum luminosity (peak luminosity) (cd)	75 cd (120°)
Half-peak divergence angle	120°

Table 3

PARAMETERS FOR LED AND OLED LIGHT SOURCES	
Colour rendering index value R9	1
Survival factor	1
Ageing factor	97%
PARAMETERS FOR LED AND OLED MAINS LIGHT SOURCES	
Basic harmonic function power factor (cos Φ)	0.8
Colour consistency in multiples of the MacAdams ellipse	3
Claim that the LED light source substitutes for a light bulb without a special power ballast. If YES then claim about substitution (W)	-/- (W)
Flicker evaluation parameter (PstLM)	0.9
Stroboscopic visibility measure (SVM)	0.8

Table 3 (continued)

ENERGY LABEL

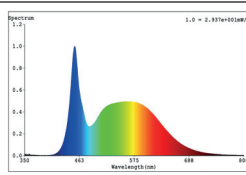